

- PL Instrukcja montażu
 DE Montageanleitung
 NL Handleiding voor de montage
 TR Montaj talimatı
 FR Notice de montage
 CZ Montážní návod
 HU Szerelési útmutató
 GB Assembly instructions
 RU Инструкция по монтажу
 IT Istruzioni di montaggio
 SK Návod na montáž
 RO Instrucțiuni de montaj
 ES Instrucciones de montaje
 PT Instruções de montagem

Produczent - Produzent - Üretici - Producteur - Výrobce -
 Termelő - Producer - Produttore - Producător - Productor
 MEBLE LASKI KACZOROWSKASPK.
 Laski, ul. Kepińska 21, 63-620 Trzcinica
 meble-laski@meble-laski.com.pl

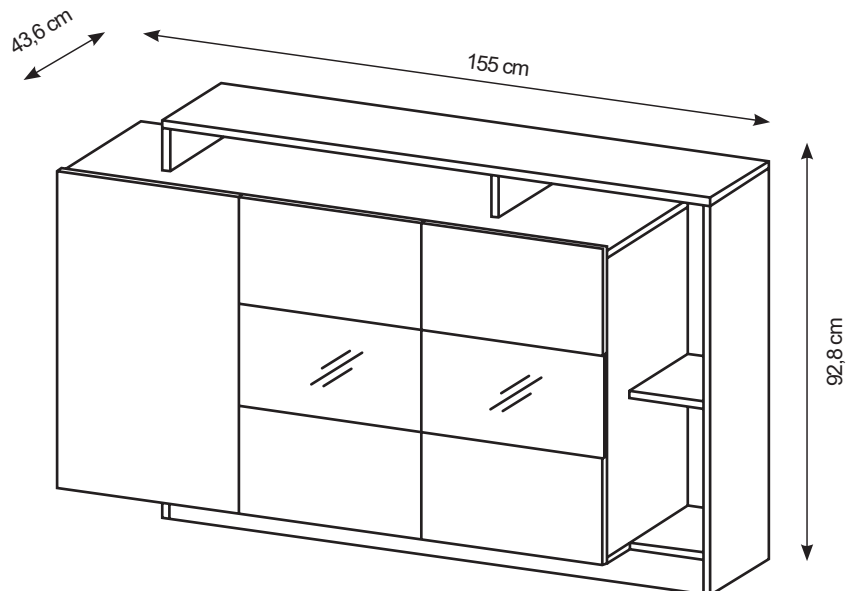

2025-03-10

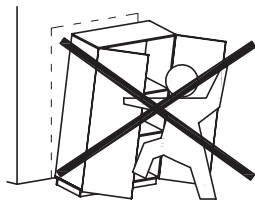
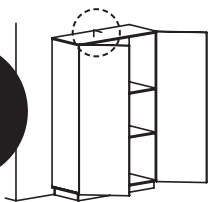

- PL Ryzyko przewrócenia – mebel należy przymocować do ściany
 DE Kippgefahr – diese Möbel müssen an der Wand befestigt werden
 NL Kantelgevaar – dit meubel moet aan de muur worden bevestigd
 TR Devrilme tehlikesi – bu mobilya duvara sabitlenmelidir
 FR Risque de basculement – ce meuble doit impérativement être fixé au mur
 CZ Riziko překlápání – tento nábytek musí být připevněn na zeď
 HU Felborulás veszélye – ezt a bútort a falhoz kell rögzíteni
 GB Risk of tipping – this item must be attached to the wall
 RU Опасность опрокидывания – эту мебель необходимо крепить к стене
 IT Pericolo di ribaltamento – questo mobile deve essere fissato al muro
 SK Nebezpečnostvoprevrátenia – tento nábytok musí byť pripevnený k stene
 RO Pericol de răsturnare – acest mobilier trebuie să fie atașat de perete
 ES Peligro de vuelco – este mueble debe estar fijado a la pared
 PT Risco de tombar - os móveis devem ser fixados à parede

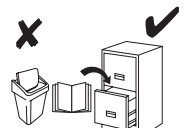
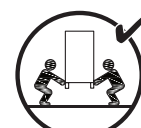
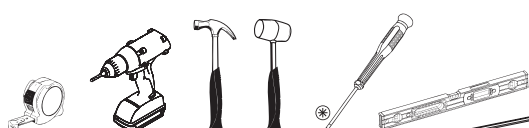
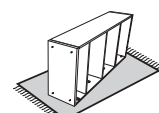
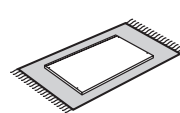
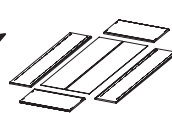
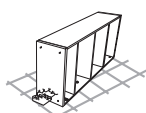
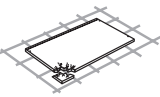
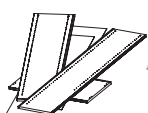



PL Przed rozpoczęciem montażu mebla wszystkie elementy należy sprawdzić czy nie są uszkodzone. W przypadku wykrycia uszkodzenia elementu należy odstąpić od montażu mebla i złożyć reklamację. Nie wolno przekraczać podanych maksymalnych wartości obciążenia. W innym przypadku można mebel uszkodzić lub zniszczyć.

Przed zawieszaniem mebla, lub przymocowaniem go do ściany (w celu zabezpieczenia przed przewróceniem), sprawdź wcześniej rodzaj i wytrzymałość ściany. Dobierz odpowiednie kołki i wkręty do rodzaju ściany. W przypadku wątpliwości skontaktuj się ze specjalistą. Montaż musi zostać wykonany przez osobę kompetentną. Meble zawierające płyty drewnopochodne mogą emitować substancje zanieczyszczające do powietrza w pomieszczeniu. Dlatego zaleca się, po zamontowaniu mebli, częste wietrzenie pomieszczenia przez co najmniej cztery tygodnie.

DE Vor Beginn der Möbelmontage sollten alle Elemente auf Beschädigungen überprüft werden. Wenn ein Element des Produkts beschädigt ist, installieren Sie das Produkt bitte nicht und reichen Sie eine Beschwerde ein. Überschreiten Sie die angegebenen Maximalbelastungen nicht. Andernfalls kann das Möbelstück beschädigt oder zerstört werden.

Bevor Sie ein Möbelstück an einer Wand aufhängen oder befestigen (um es gegen Umkippen zu sichern), prüfen Sie Art und Tragfähigkeit der Wand. Wählen Sie die für die Wand geeigneten Dübel und Schrauben. Im Zweifelsfall kontaktieren Sie bitte einen Fachmann. Die Montage muss durch eine sachkundige Person ausgeführt werden. Möbel mit Holzwerkstoffplatten können Schadstoffe in die Raumluft abgeben, daher ist es empfohlen, den Raum nach dem Einbau der Möbel mindestens vier Wochen lang häufig zu lüften.

FR Avant de commencer l'assemblage du meuble, tous les éléments doivent être vérifiés pour détecter tout dommage. Si un élément du produit est endommagé, veuillez ne pas installer le produit et déposer une plainte.

Ne dépassez pas les charges maximum indiquées. Sinon, le meuble peut être endommagé ou détruit. Avant de suspendre le meuble ou de le fixer au mur (dans le but d'éviter un renversement), vérifiez au préalable le type et la résistance du mur. Utilisez les chevilles et les vis adaptées au type de mur. En cas de doute, veuillez contacter un spécialiste. Le montage doit être réalisé par une personne compétente. Les meubles contenant des panneaux à base de bois peuvent émettre des substances polluantes dans l'air intérieur. Donc il est recommandé, après l'installation des meubles, d'aérer fréquemment la pièce pendant au moins quatre semaines.

CZ Před zahájením montáže nábytku je třeba zkontrolovat poškození všech prvků. Pokud je některý prvek produktu poškozen, zdržte se instalace produktu a podejte stížnost.

Nepřekračujte uvedené maximální zatížení. V opačném případě může dojít k poškození nebo zničení nábytku. Před zavěšením nábytku nebo jeho připevněním ke zdi (za účelem zajištění před převrácením) dříve zkontrolujte druh a odolnost stěny. Vyberte k druhu stěny vhodné hmoždinky a šrouby. V případě pochybností kontaktujte specialistu. Montáž musí být provedena kompetentní osobou. Nábytek obsahující panely nabází dřevamůže uvolňovat znečišťující látky dovnitřního ovzduší. Protodoporučuje se po instalaci nábytku místnost pravidelně větrat po dobu nejméně čtyř týdnů.

HU A bútor szerelés megkezdése előtt ellenőrizni kell az összes elem sérülését. Ha a termék bármely eleme megsérült, kérjük, tartózkodjon a termék telepítésétől és nyúljon bepanasz.

A megadott maximális terhelési értékeket nem szabad túllépni. Ellenkező esetben a bútor megsérülhet vagy megsemmisülhet. A bútor felfüggesztése illetve falhoz való rögzítése (megakadályozva az eldőléseinek lehetőségét) előtt ellenőrizze a fal fajtaját és szilárdságát. Megfelelő, a falhoz illő tipliket és csavarokat használjon. Ha kétsége támadna, konzultáljon szakemberrel. A felszerelést csak is megfelelő szakembervéghezeti el. A fa alapú paneleket tartalmazó bútorok szennyező anyagokat bocsáthatnak ki a beltéri levegőbe. Ezért ajánlott a bútorok beszerelése után legalább négy hétig rendszeresen szellőztetni a helyiséget.

GB Before starting the furniture assembly, all elements should be checked for damage. If any element of the product is damaged, please refrain from installing the product and file a complaint. The specified maximum load values must not be exceeded. Otherwise, the piece of furniture may be damaged or destroyed.

Before suspending or fixing furniture to the wall (in order to prevent falling over), check the type and strength of the wall. Select wall plugs and screws appropriate for the given type of the wall. In the case of doubts, contact a specialist. The installation must be performed by a competent person. Furniture containing wood-based panels can emit polluting substances into the indoor air. Therefore recommended, after installing the furniture, to ventilate the room frequently for at least four weeks.

SK Pred začatím montáže nábytku by sa mali skontrolovať všetky prvky, či nie sú poškodené. Ak je ktorýkoľvek prvok výrobku poškodený, neinstalujte výrobok a reklamujte ho. Uvedené hodnoty maximálneho zaťaženia nesmú byť prekročené. V opačnom prípade môže dôjsť k poškodeniu alebo zničeniu nábytku.

Pred zavesením nábytku alebo jeho pripavením na stenu (za účelom zaistenia pred prevrátením) predtým zkontrolujte druh a odolnosť steny. Vyberte k druhu steny vhodné hmoždinky a skrutky. V prípade pochybností kontaktujte špecialistu. Montáž musí byť vykonaná kompetentnou osobou. Nábytok obsahujúci dosky na báze dreva môže vyvolať uvoľňovanie znečisťujúcich látok do vnútorného ovzdušia. Preto odporúča sa po inštalácii nábytku miestnosť pravidelne vetrať aspoň štyri týždne.

IT Prima di iniziare l'assemblaggio del mobile, tutti gli elementi dovrebbero essere controllati per danni. Se qualche elemento del prodotto è danneggiato, astenersi dall'installare il prodotto e presentare un reclamo. I valori di carico massimo specificati non devono essere superati. In caso contrario, il mobile potrebbe essere danneggiato o distrutto.

Prima di appendere i mobili, oppure attaccarli al muro (per proteggerli dai ribaltamenti), verificare prima il tipo di parete e la resistenza del muro. Scegliere i tasselli e i viti più adatti per il tipo di muro. In caso di dubbi contattare uno specialista. Il montaggio deve essere fatto da una persona competente. I mobili contenenti pannelli a base di legno possono emettere sostanze inquinanti nell'aria interna. Perciò si consiglia, dopo aver installato i mobili, di aereare frequentemente il locale per almeno quattro settimane.

NL Voordat u met de meubelmontage begint, moeten alle elementen op schade worden gecontroleerd. Als een onderdeel van het product beschadigd is, installeer het dan niet en dien een klacht in. Overschrijd de aangegeven maximale belastingen niet. Anders kan het meubelstuk worden beschadigd of vernield.

Voordat u het meubel ophangt of bevestigt tegen de muur (om het te beschermen tegen omvallen) dient u het type en de duurzaamheid van deze muur na te kijken. Maak gebruik van pluggen en schroeven die geschikt zijn voor het type muur. Neem in geval van twijfels contact op met een specialist. De assemblage dient te worden uitgevoerd door iemand met kennis van zaken. Meubels met panelen of houtbasis kunnen vervuilstoffen in de binnenlucht uitstoten. Daarom Het is raadzaam om na het plaatsen van het meubilair de ruimte minimaal vier weken regelmatig te ventileren.

TR Mobilya montajına başlamadan önce tüm elemanlarda hasar olup olmadığının kontrol edilmelidir. Ürünün herhangi bir parçası hasar görmüşse, lütfen ürünü kurmayın ve şikayete bulunun.

Belirli bir aza mi yuk degerini asmayiniz, aksi takdirde mobilya parçasi zarar gorebilir veya kullanilamaz hale gelebilir. Mobilyayı duvara asmadan veya aya mi duvara monte etmeden önce (devrilmesini önlemek için) duvarın türünü ve dayanıklılığını kontrol edin. Duvara uygun dübelleri ve vidaları seçin. Emin olamazsanız duvarın bir uzman ile tartışın. Kurulum yetkili bir kişi tarafından yapılmalıdır. Ağşap bazlı paneller içeren mobilyalar iç mekan havasını kirletici maddeler yayabilir. Öyleyse Mobilyaların kurulumundan sonra odanın en az dört hafta boyunca sık sık havalandırılması önerilir.

RO Înainte de a începe asamblarea mobilierului, toate elementele trebuie verificate pentru a nu se deteriora. Dacă vreun element al produsului este deteriorat, vă rugăm să vă abțineți de la instalarea produsului și să depuneți o reclamație.

Valorile maxime de sarcină specificate nu trebuie depășite. În caz contrar, piesa de mobilier poate fi deteriorată sau distrusă. Înaintea suspendării sau atașării la perete (pentru a preveni bascularea), verificați în prealabil tipul și gradul de rezistență a peretelui. Montați diblurile și șuruburile adecvate pentru tipul de perete. În caz de îndoieli, consultați un specialist. Instalarea trebuie să fie efectuată de către o persoană competentă. Mobilierul care conține panouri pe bază de lemn poate emite substanțe poluante în aerul interior. Prin urmare se recomandă ca, după montarea mobilierului, aerisirea frecventă a încăperii timp de cel puțin patru săptămâni.

ES Antes de comenzar el montaje de los muebles, todos los elementos deben comprobarse en busca de daños. Si algún elemento del producto está dañado, absténgase de instalar el producto y presente una queja. No se deben exceder los valores de carga máxima especificados. De lo contrario, el mueble puede dañarse o destruirse.

Antes de colgar o fijar el mueble en el muro (a fin de proteger contra el vuelco del mueble), compruebe de antemano la naturaleza y la resistencia de la pared. Seleccione tacos y tornillos adecuados para el tipo de la pared. En caso de duda, consulte a un especialista, debiendo efectuar este montaje una persona competente. Los muebles que contienen paneles de madera pueden emitir sustancias contaminantes al aire interior. Por lo tanto se recomienda, después de instalar los muebles, ventilar la habitación con frecuencia durante al menos cuatro semanas.

PT Antes de iniciar a montagem do móvel, todos os elementos devem ser verificados quanto a danos. Se algum elemento do produto estiver danificado, evite instalar o produto e apresente uma reclamação. Os valores de carga máxima especificados não devem ser excedidos. Caso contrário, o móvel pode ficar danificado ou destruído.

Antes de suspender ou fixar móveis à parede (para evitar quedas), verifique o tipo e a resistência da parede. Selecione buchas e parafusos adequados ao tipo de parede. Em caso de dúvida contacte um especialista. A instalação deve ser realizada por uma pessoa competente. Os móveis que contenham painéis de madeira podem emitir substâncias poluentes para o ar interior. Assim, recomenda-se, após a instalação dos móveis, ventilar o ambiente frequentemente durante pelo menos quatro semanas.

RU Прежде чем приступить к сборке мебели, следует проверить все элементы на предмет повреждений. Если какой-либо элемент продукта поврежден, воздержитесь от установки продукта и подайте жалобу. Указанные максимальные значения нагрузки превышать нельзя. В противном случае предмет мебели может быть поврежден или разрушен.

Прежде чем подвешивать или крепить мебель к стене (во избежание падения), проверьте тип и прочность стены. Выбирайте дюбели и шурупы, подходящие для данного типа стены. В случае сомнений обратитесь к специалисту. Установка должна выполняться компетентным лицом. Мебель, состоящая из древесных плит, может выделять загрязняющие вещества в воздух в помещении. Поэтому рекомендуется после установки мебели часто проветривать помещение в течение как минимум четырех недель.

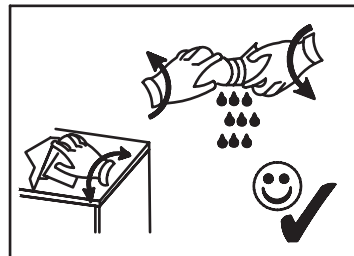
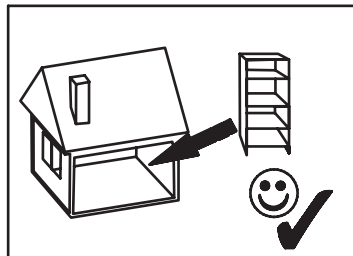
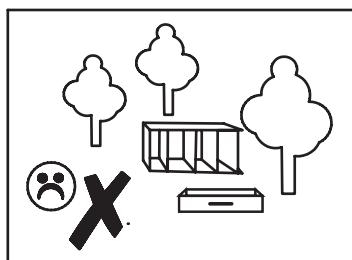
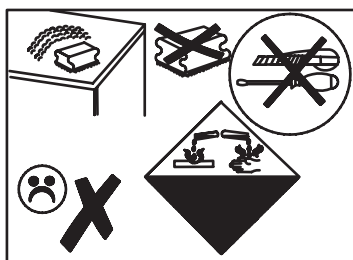
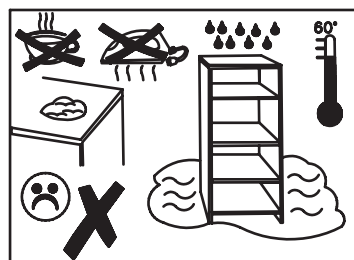
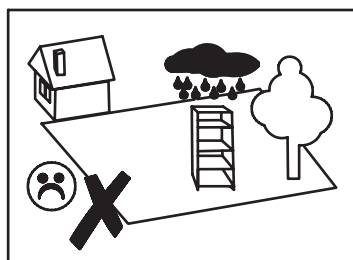

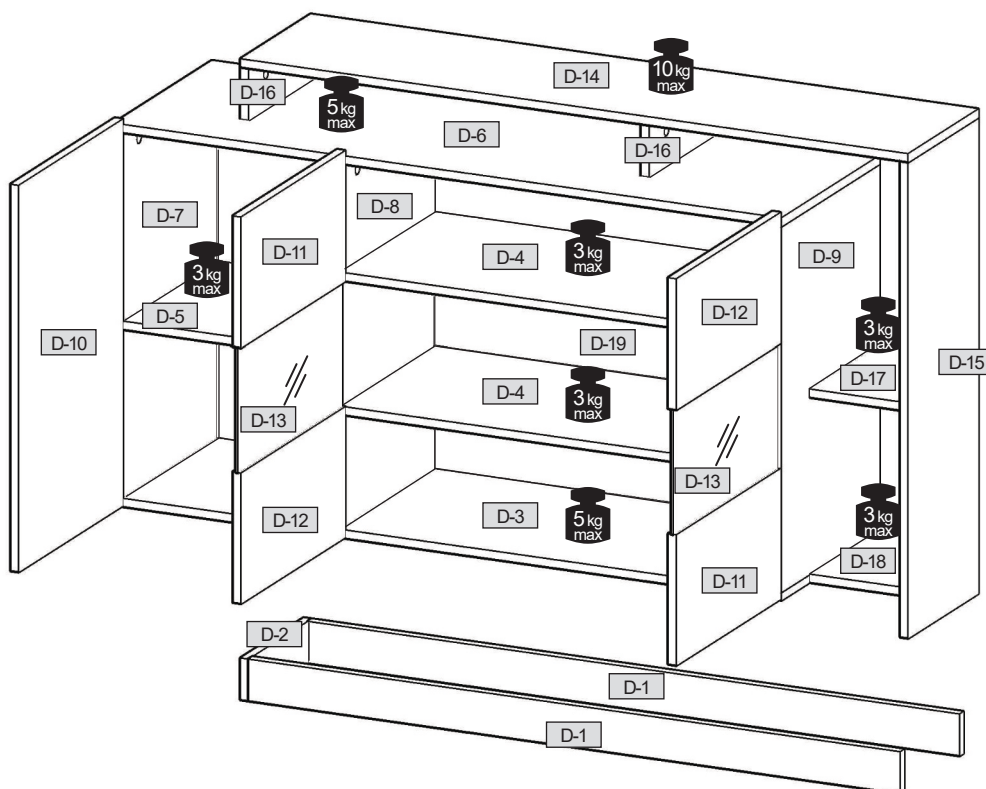
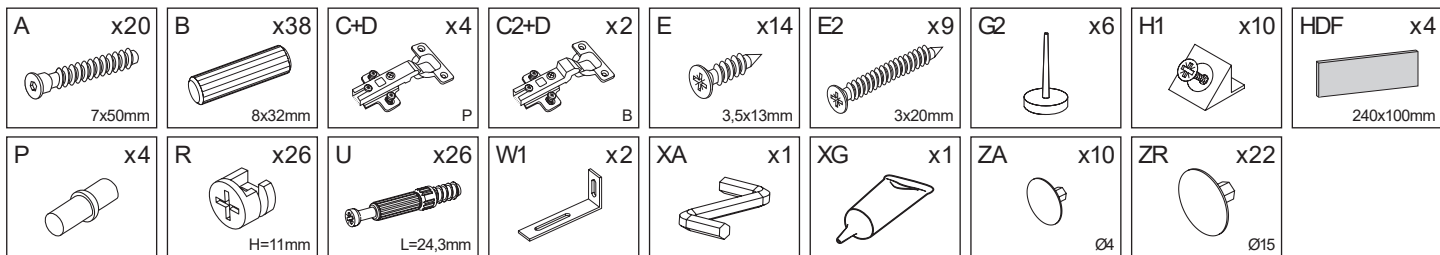

D-1	1318	80	16	x 2	1/2
D-2	270	80	16	x 1	1/2
D-3	1350	420	16	x 1	1/2
D-4	876	405	16	x 2	2/2
D-5	426	400	16	x 1	1/2
D-6	1350	420	16	x 1	1/2
D-7	700	420	16	x 1	2/2
D-8	700	405	16	x 1	2/2
D-9	700	420	16	x 1	2/2
D-10	446	740	16	x 1	1/2
D-11	446	250	16	x 2	1/2
D-12	446	250	16	x 2	1/2
D-13	444	290	4	x 2	1/2
D-14	1350	300	16	x 1	1/2
D-15	912	300	16	x 1	1/2
D-16	100	300	16	x 2	1/2
D-17	184	300	16	x 1	1/2
D-18	184	300	16	x 1	1/2
D-19	1334	714	3	x 1	1/2

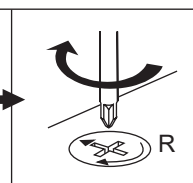
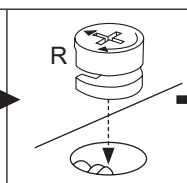
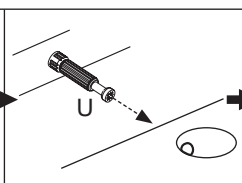
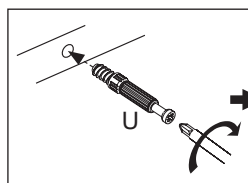
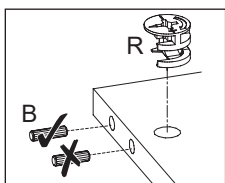
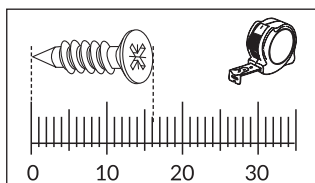
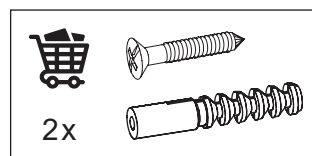

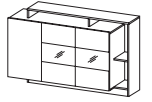

1

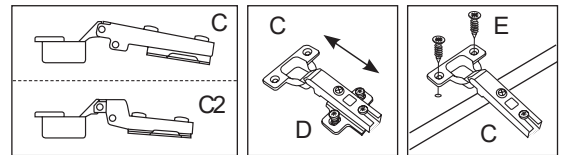
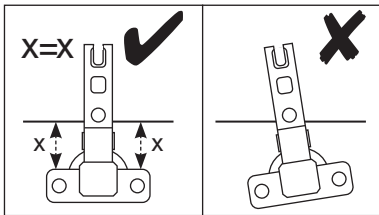
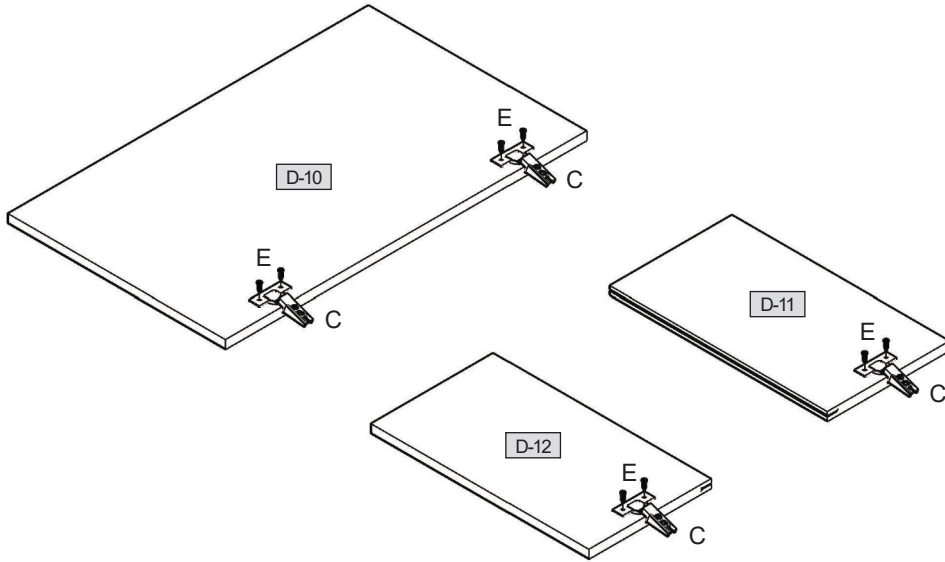
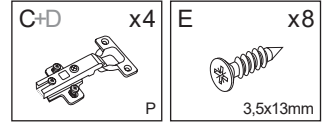

2

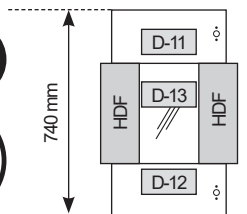
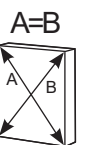
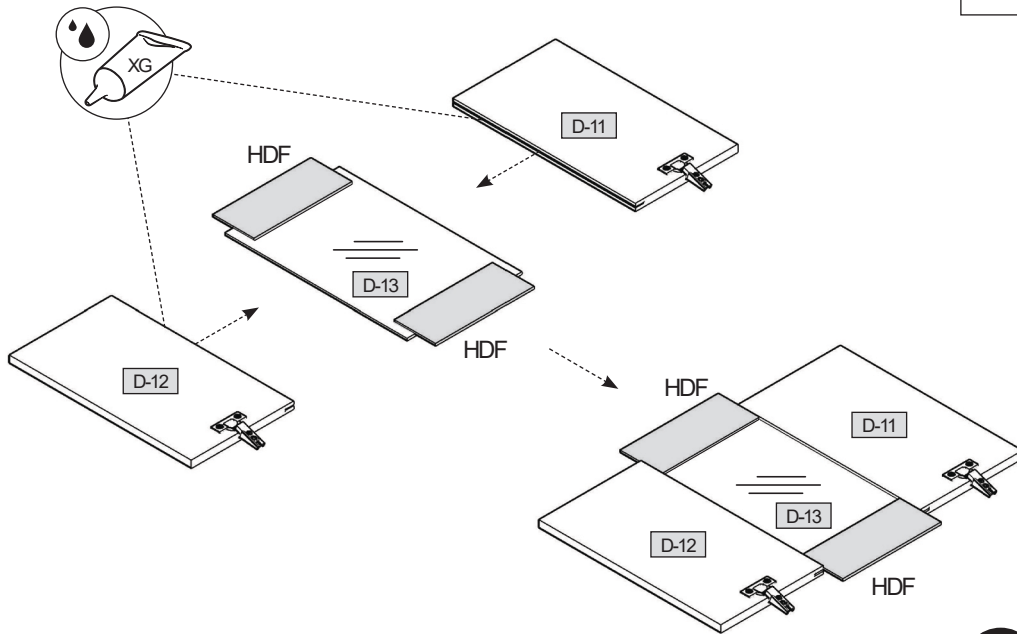
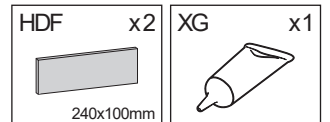
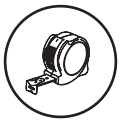

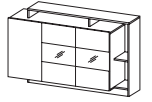

3

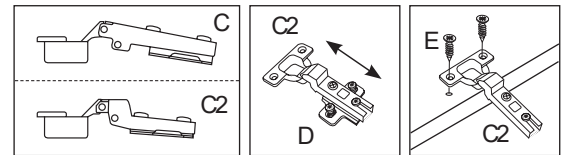
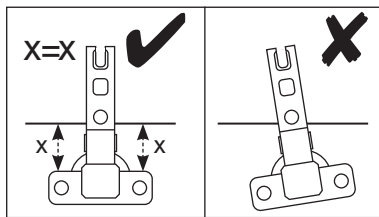
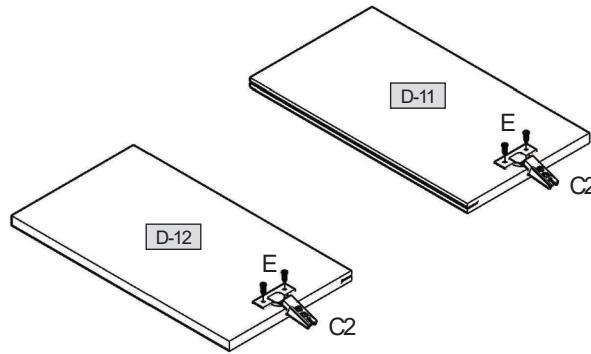
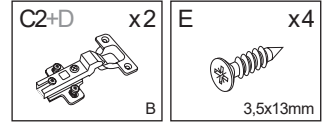

4

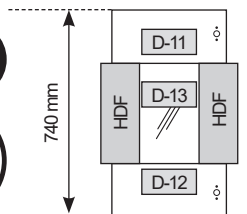
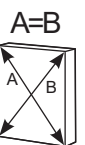
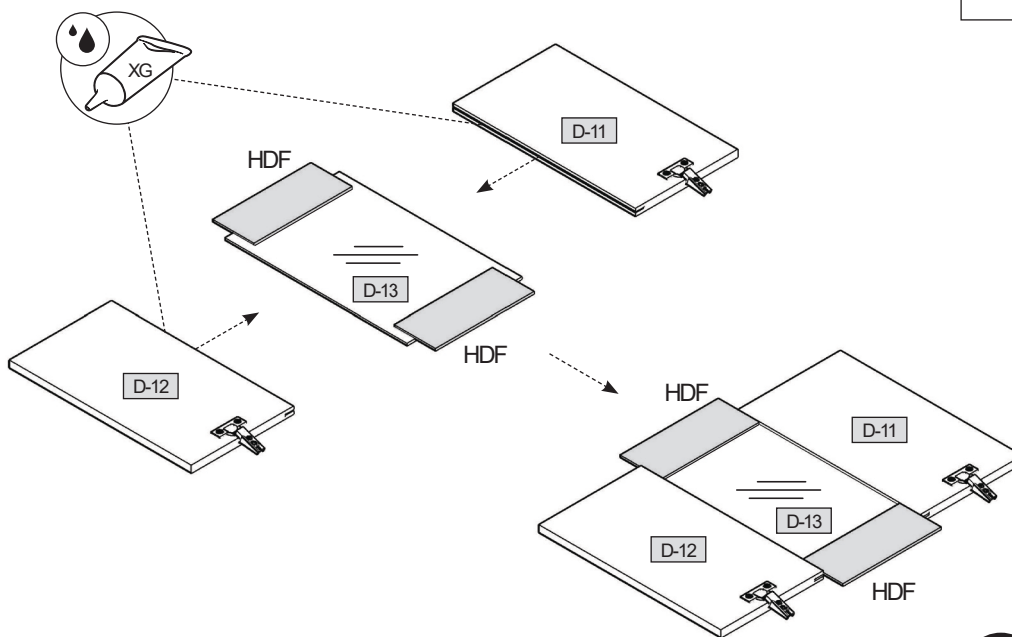
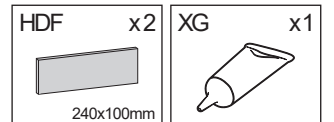



5

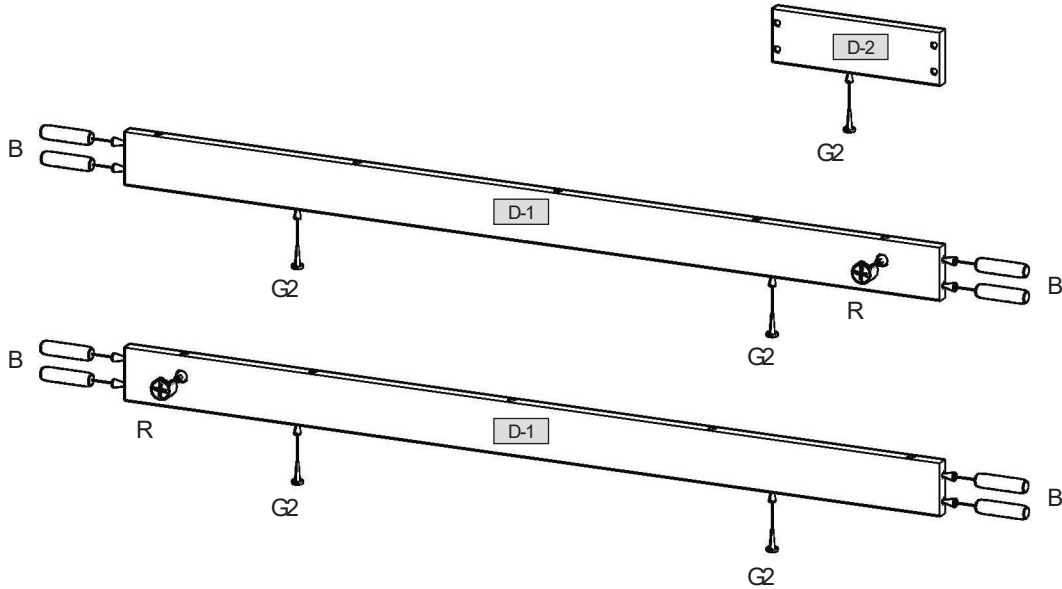
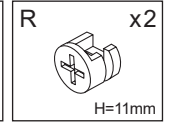
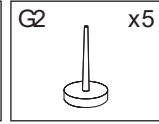
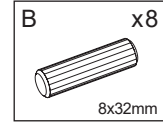

6

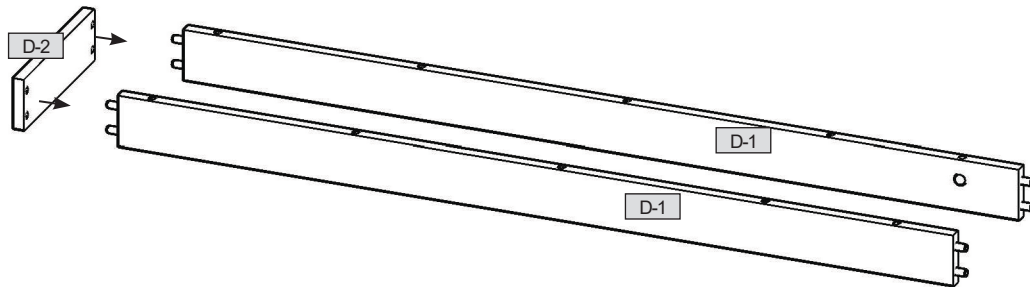

7

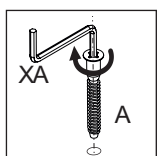
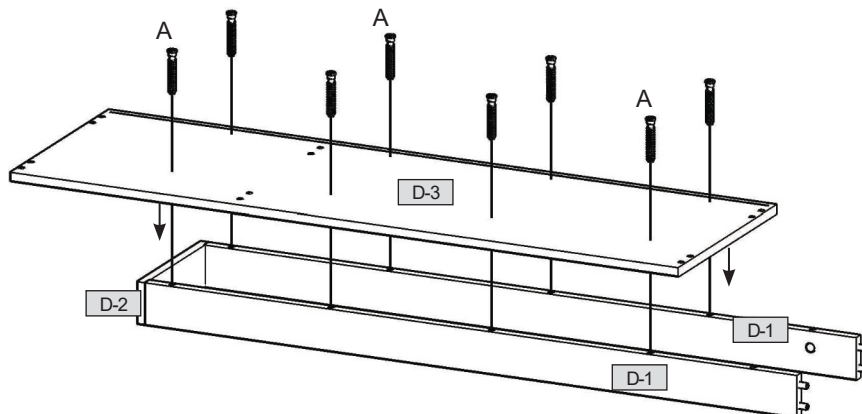
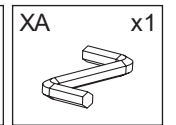
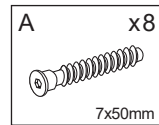

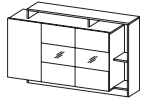

8

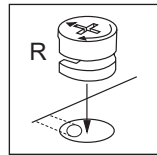
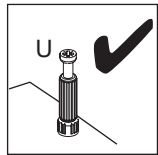
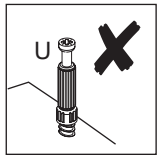
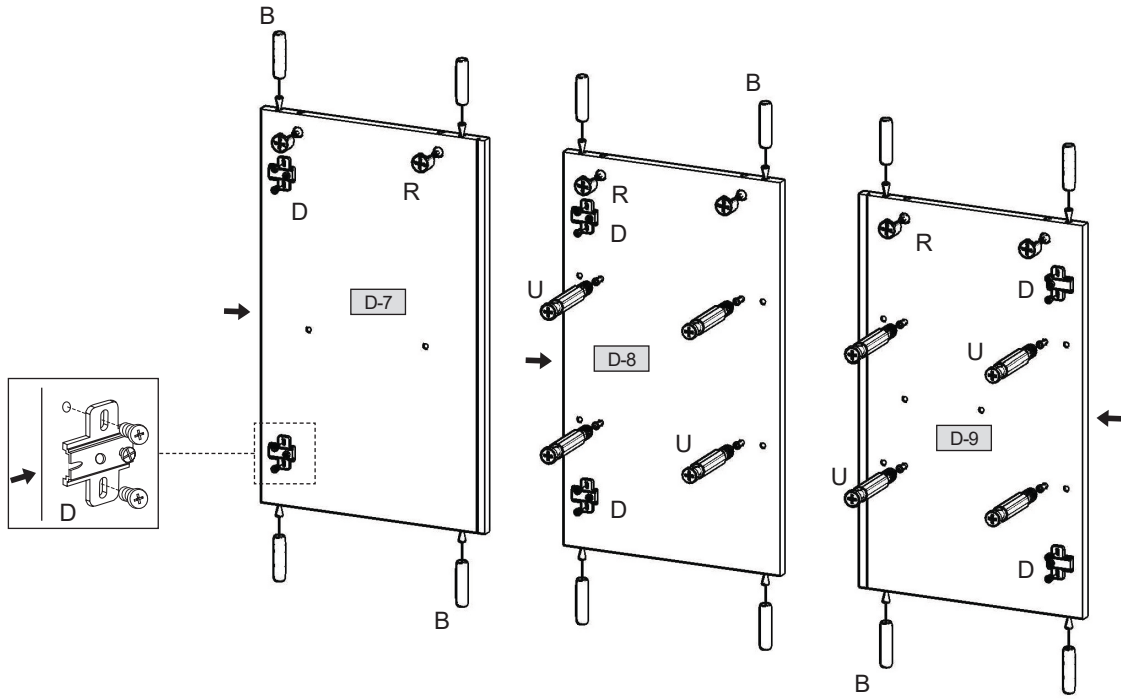
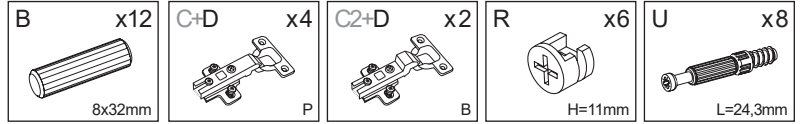

9

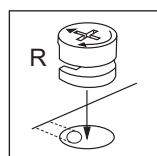
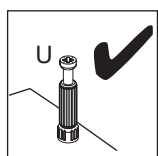
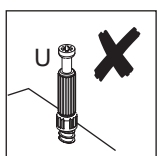
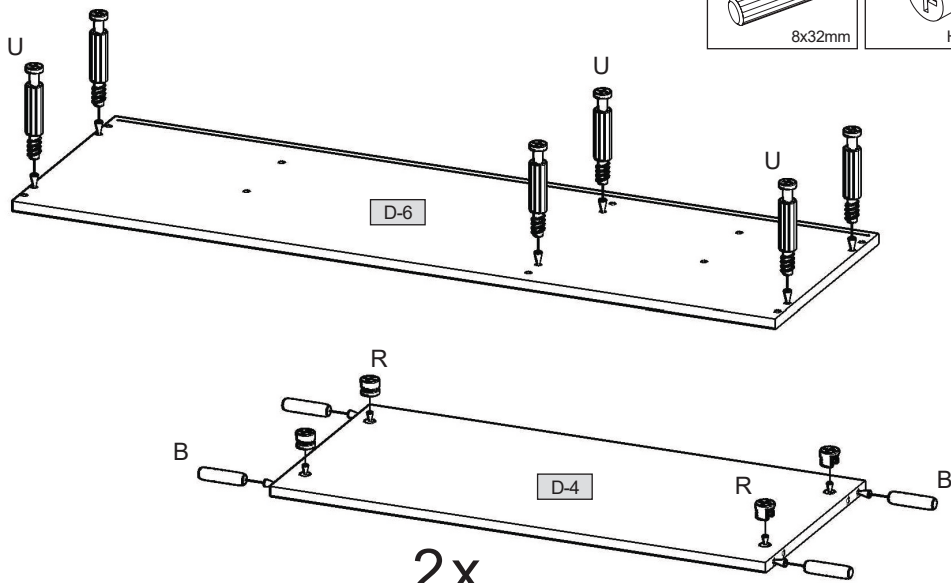
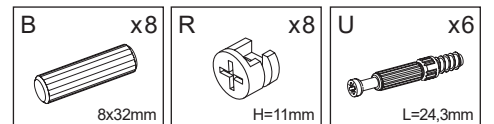



10

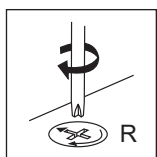
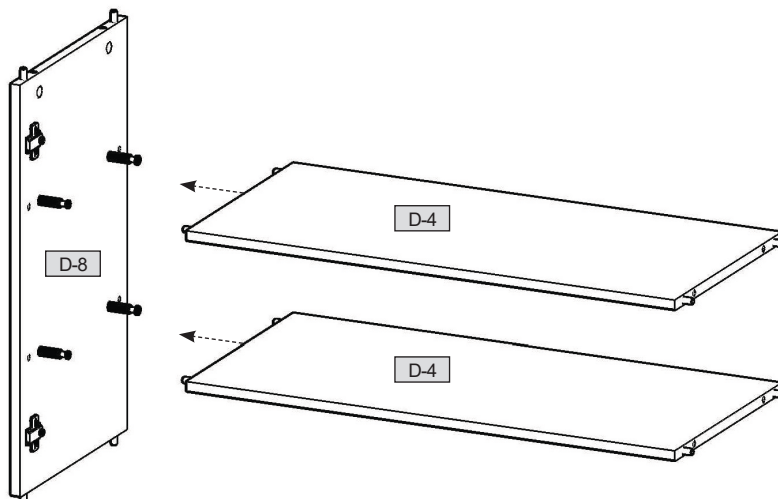

11

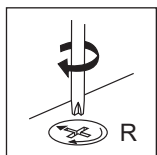
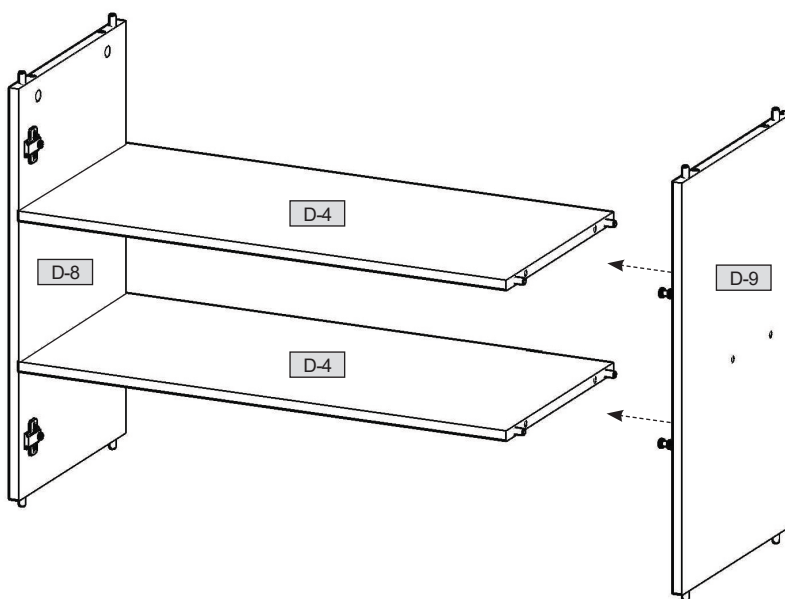

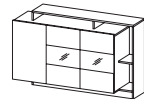

12

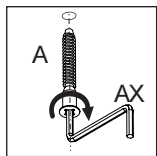
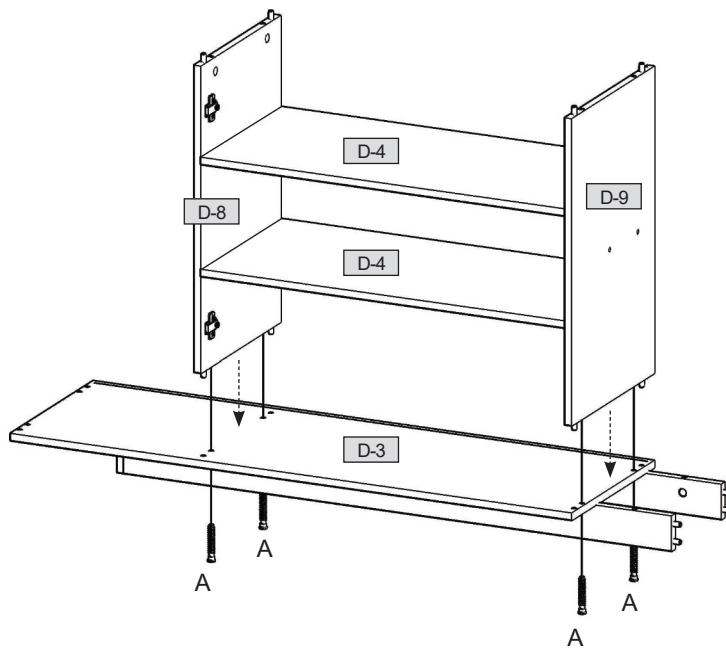
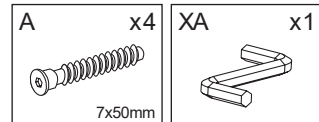

13

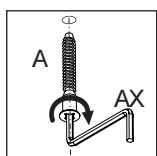
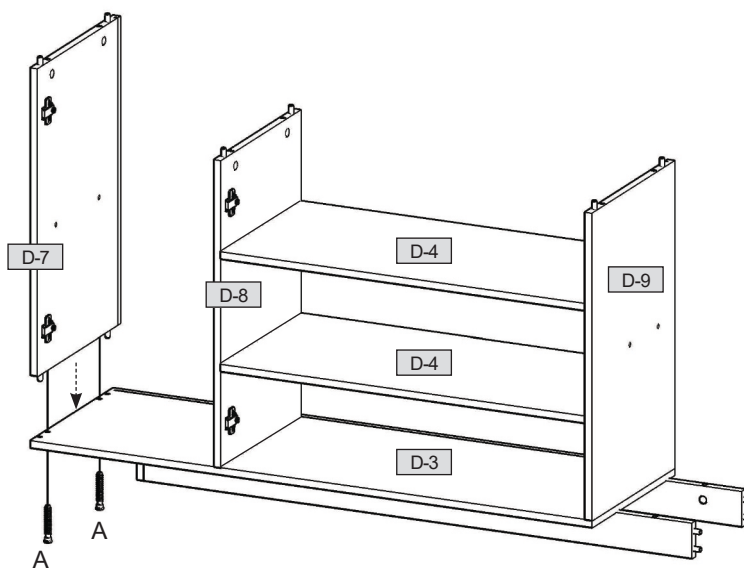
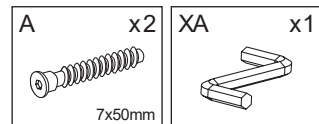

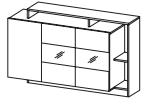

14

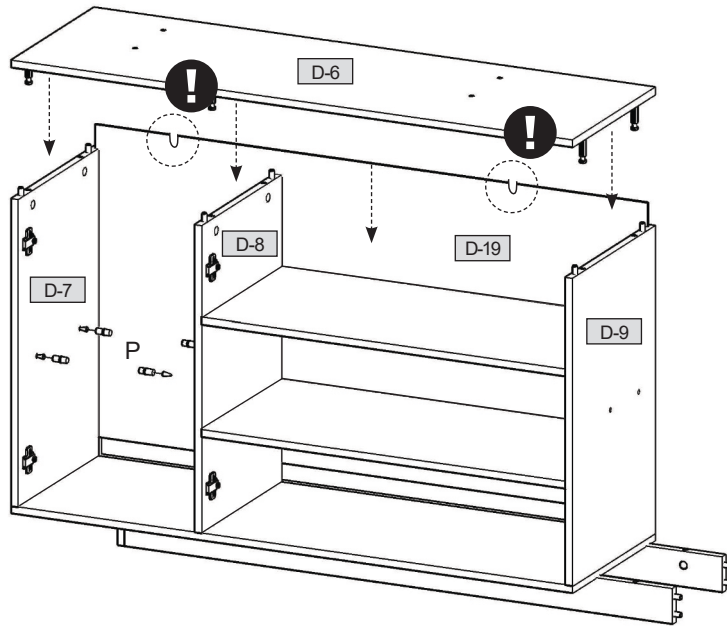
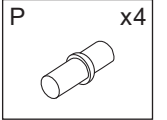
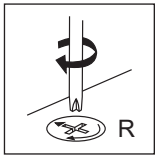
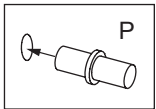

15

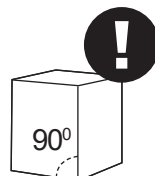
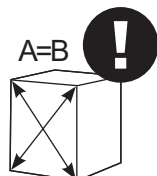
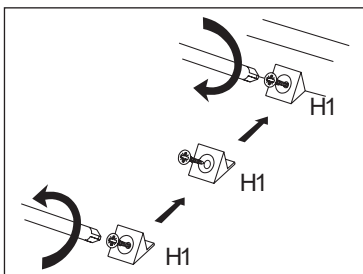
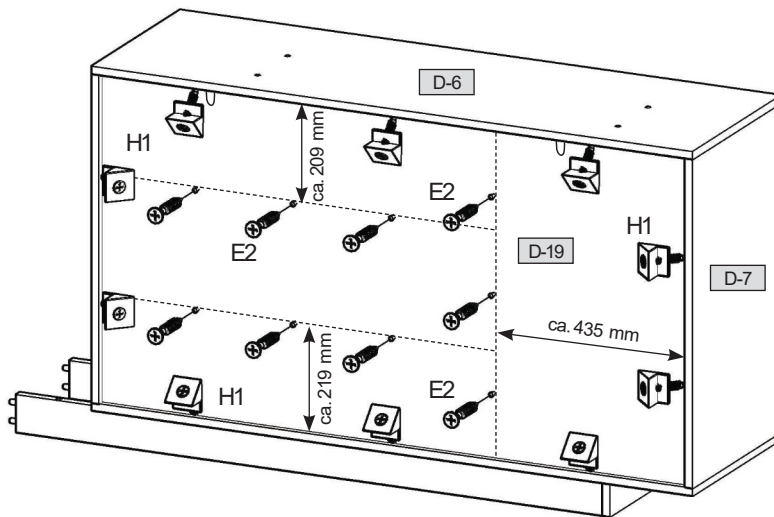
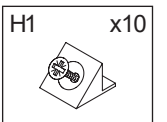
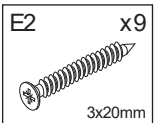
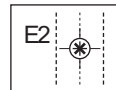
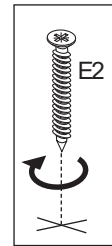
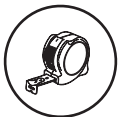

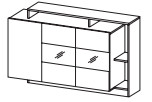

16

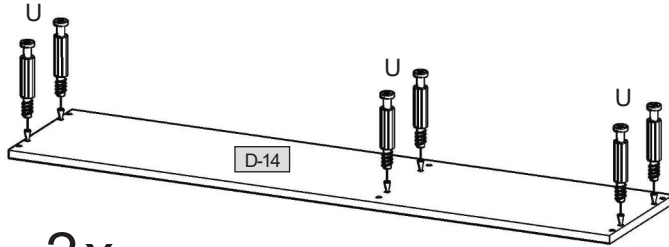
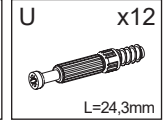
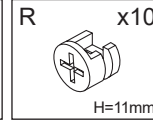
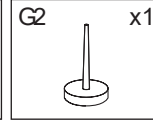
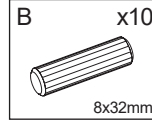

2x

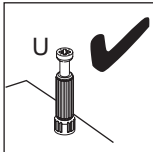
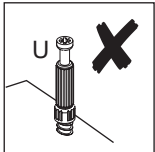
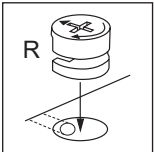
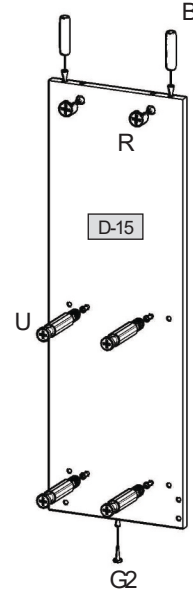
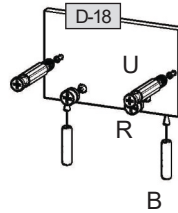
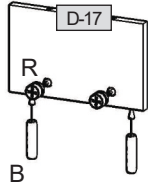
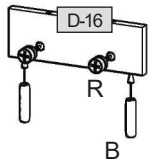

17

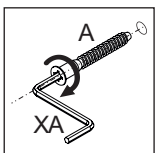
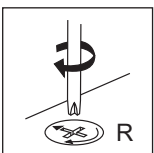
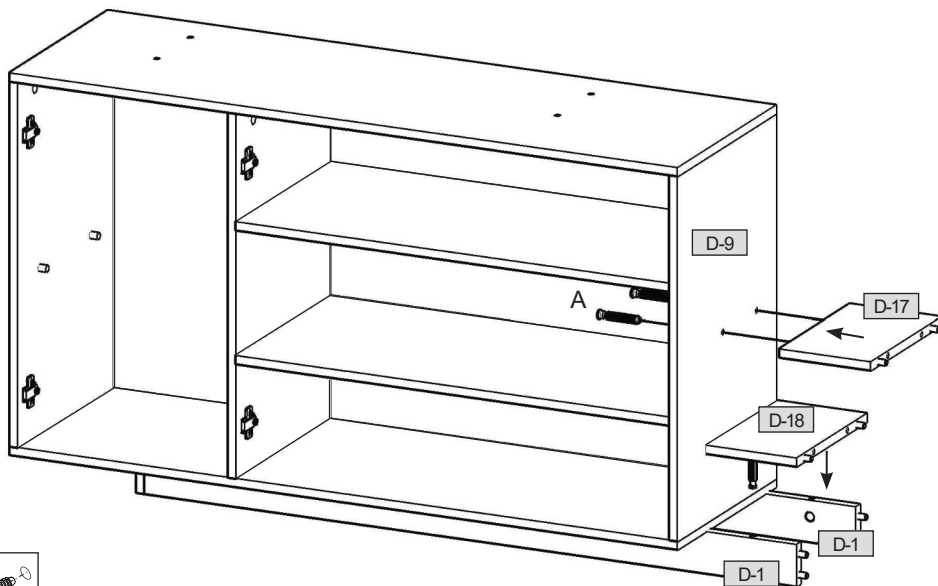
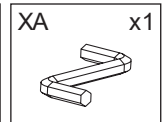
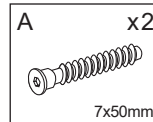



18

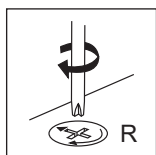
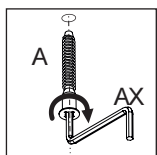
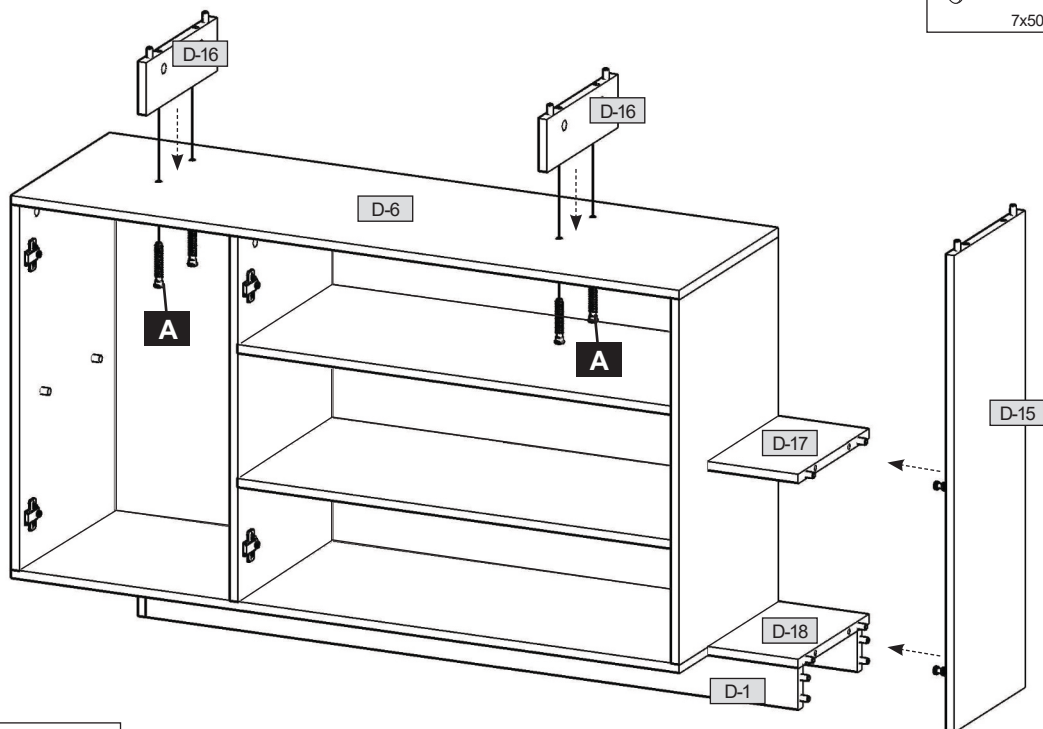
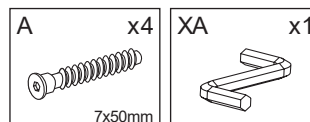

19

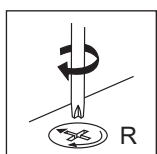
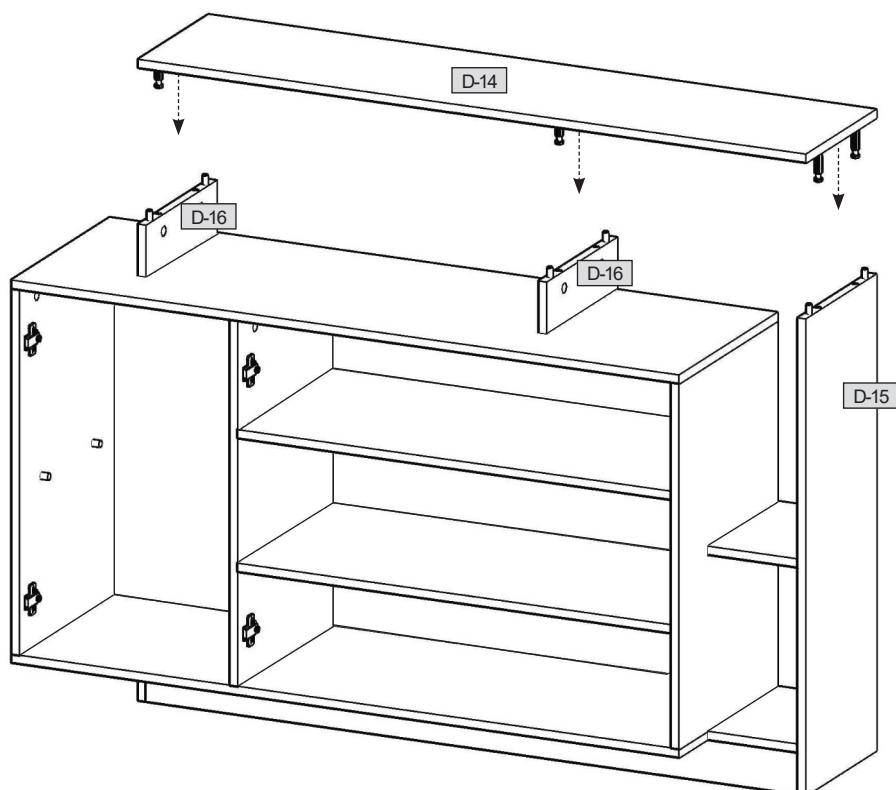

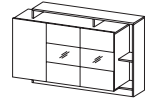

20

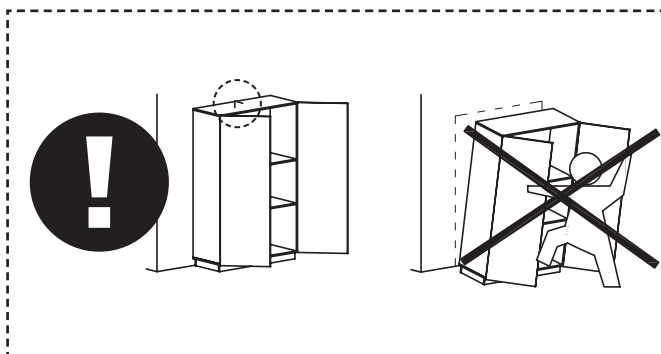
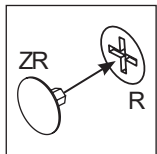
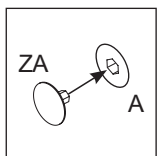
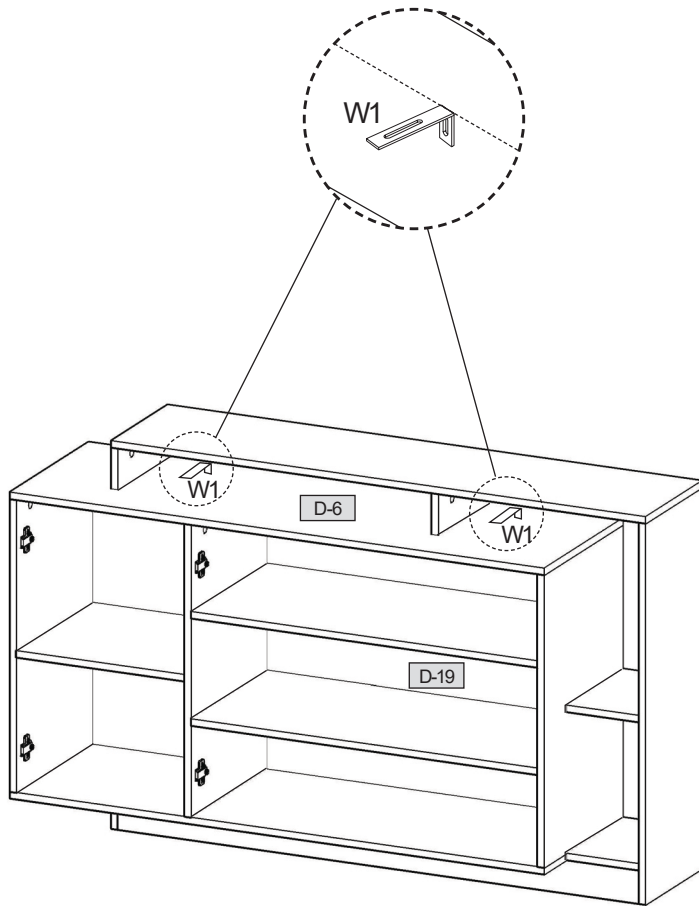
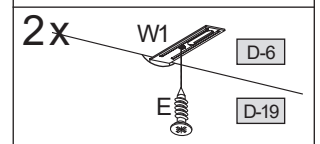
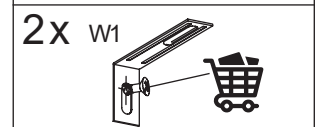
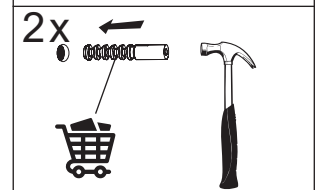
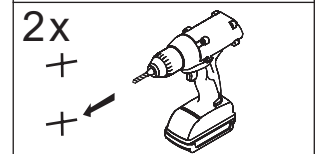
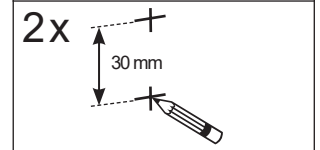
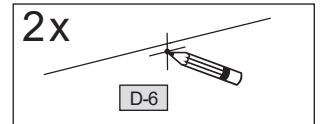
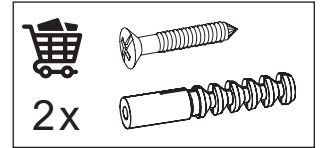
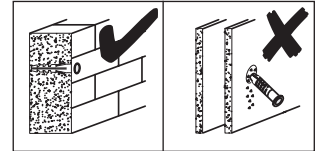
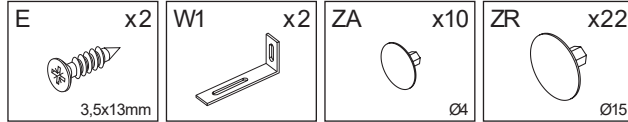

PL Ryzyko przewrócenia – mebel należy przymocować do ściany
 DE Kippgefahr – diese Möbel müssen an der Wand befestigt werden
 NL Kantelgevaar – dit meubel moet aan de muur worden bevestigd
 TR Devrilme tehlikesi – bu mobilya duvara sabitlenmelidir
 FR Risque de basculement – ce meuble doit impérativement être fixé au mur
 CZ Riziko překlápání – tento nábytek musí být připevněn na zeď
 HU Felborulás veszélye – ezt a bútort a falhoz kell rögzíteni
 GB Risk of tipping – this item must be attached to the wall
 RU Опасность опрокидывания – эту мебель необходимо крепить к стене
 IT Pericolo di ribaltamento – questo mobile deve essere fissato al muro
 SK Nebezpečnosť voprevrátenia – tento nábytok musí byť pripevnený k stene
 RO Pericol de răsturnare – acest mobilier trebuie să fie atașat de perete
 ES Peligro de vuelco – este mueble debe estar fijado a la pared
 PT Risco de tombar – os móveis devem ser fixados à parede

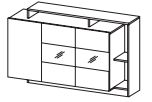

21

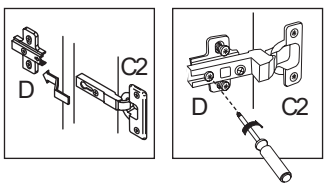
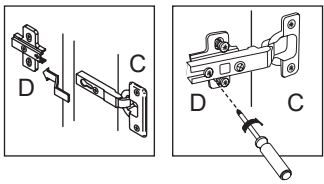
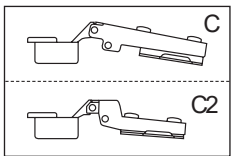
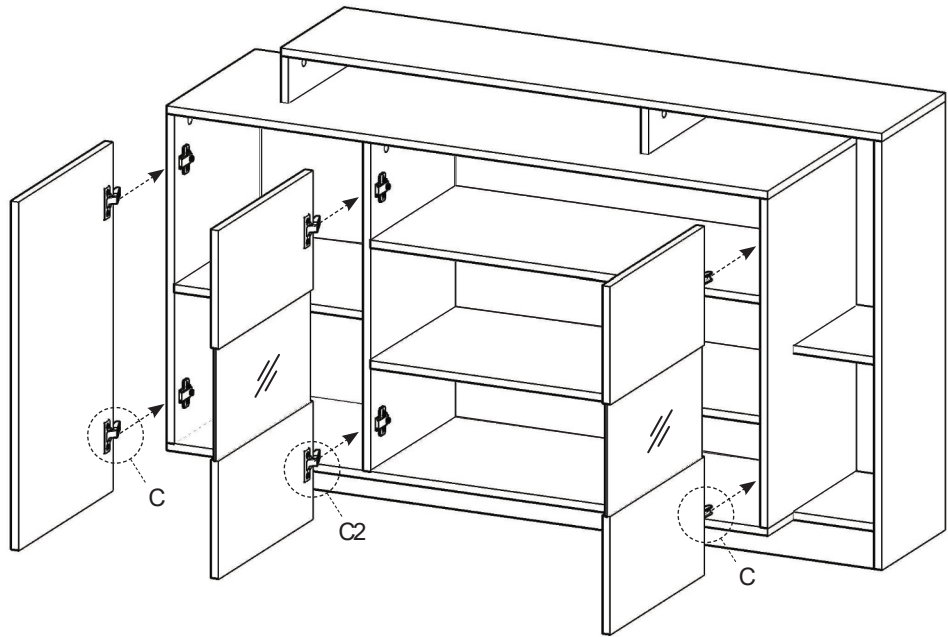
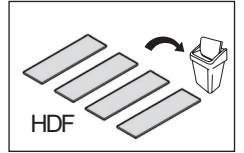

22

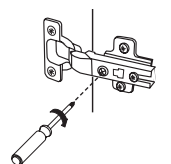
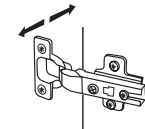
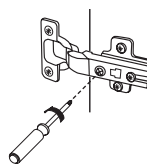
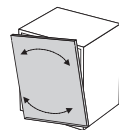
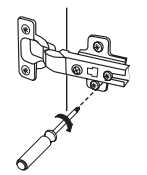
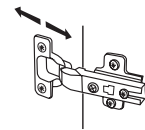
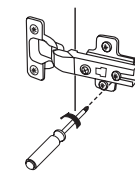
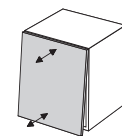
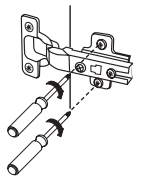
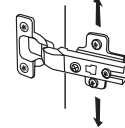
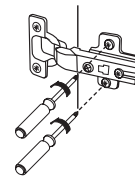
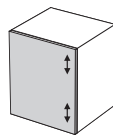
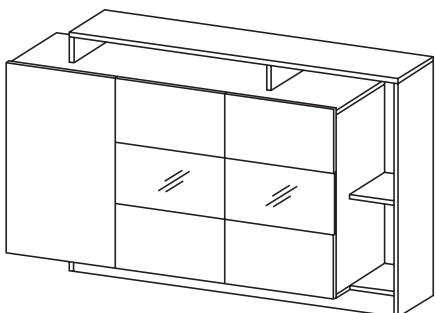

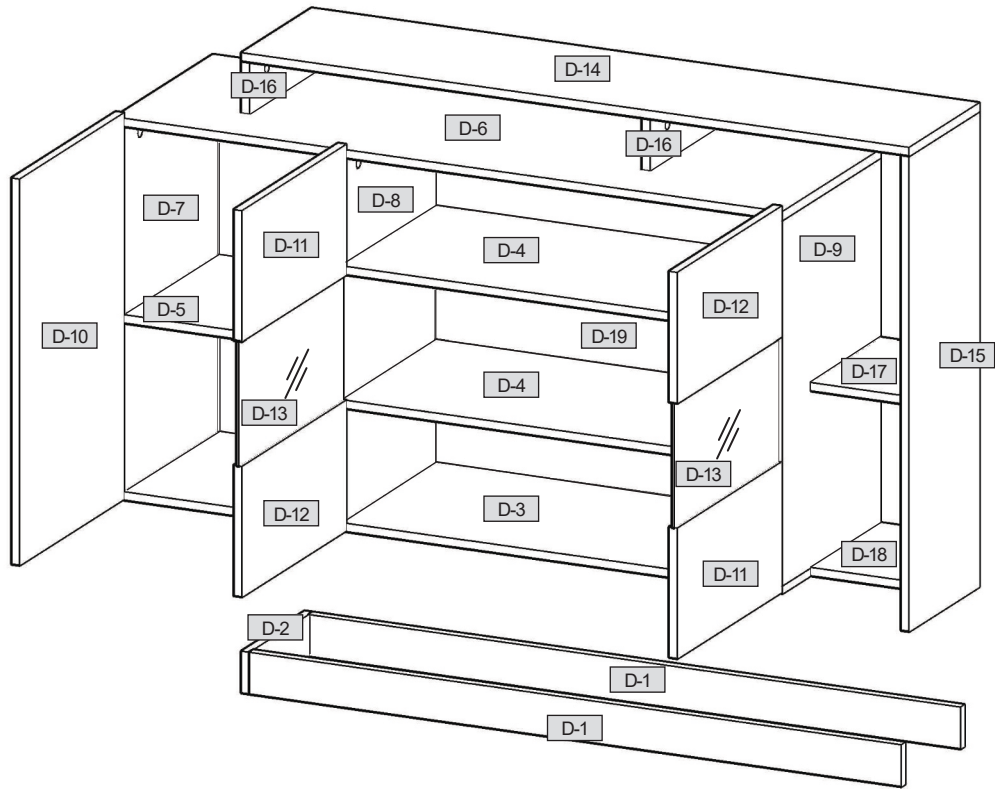
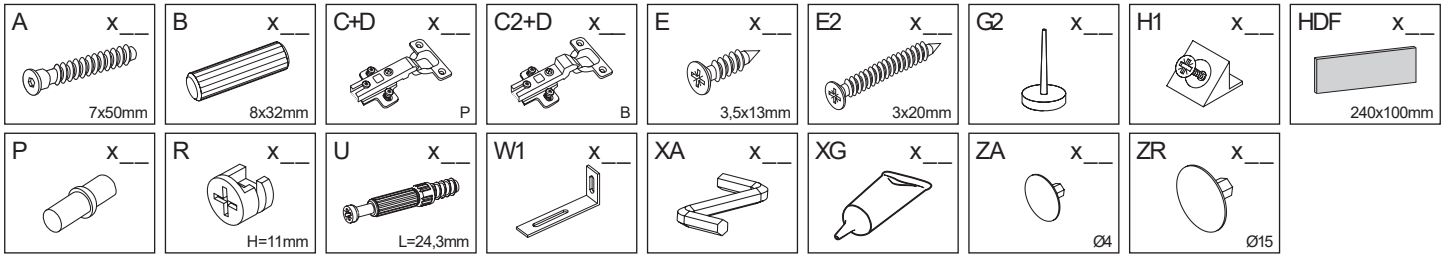

D-1	1318	80	16	x 2	1/2
D-2	270	80	16	x 1	1/2
D-3	1350	420	16	x 1	1/2
D-4	876	405	16	x 2	2/2
D-5	426	400	16	x 1	1/2
D-6	1350	420	16	x 1	1/2
D-7	700	420	16	x 1	2/2
D-8	700	405	16	x 1	2/2
D-9	700	420	16	x 1	2/2
D-10	446	740	16	x 1	1/2
D-11	446	250	16	x 2	1/2
D-12	446	250	16	x 2	1/2
D-13	444	290	4	x 2	1/2
D-14	1350	300	16	x 1	1/2
D-15	912	300	16	x 1	1/2
D-16	100	300	16	x 2	1/2
D-17	184	300	16	x 1	1/2
D-18	184	300	16	x 1	1/2
D-19	1334	714	3	x 1	1/2

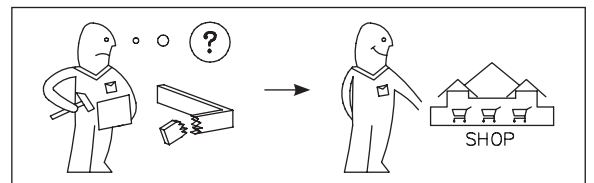
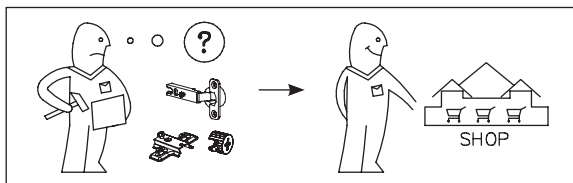
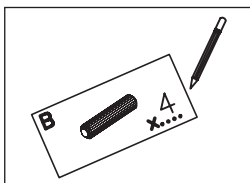

DE	Möbel aus Naturholz und Plattenwerkstoffen
PL	Mebel z drewna naturalnego oraz płyt drewnopochodnych
NL	Meubelen van natuurhout en plaatmateriaal
GB	Furniture made of natural wood and panel materials
IT	Mobili in legno naturale e materiali pannellati
FR	Meuble en bois naturel et plaque en dérivé du bois
PT	Móveis feitos de madeira natural e tábuas semelhantes a madeira
DE	Liebe Kunde, lieber Kunde, <p>Sie sind Ihre Bestellung! Gleichzeitig ist Sie aus Naturholz gefertigt. Möbelsatz gekauft haben, eine Hochglanzfront oder eine matte Kunststofffront – jedes Möbelstück hat seine ganz speziellen Eigenschaften. Auch Holzbeschaffenheit und -struktur, wie zum Beispiel kleinere Äste bei Naturholzmassen, sind Teil der individuellen Ausgestaltung jedes einzelnen Meubels.</p> <p>Da Möbel aus Naturholz ständigen Klima- und Feuchtigkeitsschwankungen ausgesetzt sind, können vereinzelt Veränderungen in der Oberfläche auftreten wie z.B. Haarrisse oder Farbveränderungen. Generell nimmt im Laufe der Zeit die Helligkeit an und die Färbesättigung zu – das Holz dunkelt nach.</p> <p>Die Naturveränderungen sind bei einem Natur-Rohstoff wie Holz ein normaler Prozess.</p> <p>Dieses Buchlein soll Ihnen ein paar Tipps zur Pflege Ihres Möbelstücks geben, damit Sie Ihre Freude daran haben können.</p>
DE	Grundätzlich gilt: <p>Meistens heißen Gegenstände auf die Möbel:</p> <ul style="list-style-type: none">• Keine Kerzen direkt auf die Möbel stellen. • Verschlütete Flüssigkeiten sofort aufwischen. • In regelmäßigen Abständen den festen Sitz von Schrauben und Beschlägen kontrollieren. • Der typische, aromatische Holzgeruch bei Naturholzmeubeln immer ein wenig stärker sein. • Halle Stellen an den Ästen entstehen durch natürlichen Harzausstritt und können mit einem trockenen, fusselfreien Tuch abpoliert werden. • Auch von anderen Holz-, Lack-, Leder- oder Polstermaterialien ist ein schwacher Eigengeruch am Anfang unvermeidbar. Diese Gerüche verschwinden mit dem Einströmen von frischer Luft und angenehmen Gerüchen. Wo Sie das Möbel aufstellen wollen, öffnen Sie in der Anfangszeit häufiger und/oder wischen Sie die Möbel leicht feucht mit Wasser aus, das mit ein wenig Essig versetzt ist. • Bewahren Sie diese Hinweise gut auf. <p>Pflegehinweise für Möbel aus Plattenwerkstoffen</p> <p>Pflegen Sie zur Pflege Ihres Möbels aus Plattenwerkstoffen am besten ein Leinwand, Wischen Sie die Oberflächen leicht feucht ab.</p> <p>Grundätzlich gilt: Verwenden Sie bitte auf keinen Fall folgende Reinigungsmittel:</p> <ul style="list-style-type: none">• Microsäuretreher oder Schmutzradierer. Diese enthalten häufig feine Schmelzpartikel, die zu einem Zerknischen des Möbels führen können. • Scharfe chemische Substanzen sowie scheuernde Putz- oder Lösungsmittel. Diese können die Oberflächen ebenfalls beschädigen; • Scheuerväuer, Stahlwolle oder Topfkratzer. Sie zerkratzen die Oberfläche so stark, dass eine Aufarbeitung nicht mehr möglich ist; • Staubsauger mit Bürsten, Wasserdampfböhrer und Reiniger. • Dampfreiniger. Durch den hohen Druck und die Hitze, mit denen der Wasserdampf auf die Oberflächen trifft, können diese beschädigt werden oder sich sogar vom Untergrund ablösen.
FR	Chère cliente, cher client, <p>Merci pour votre commande ! Puisque vous avez acheté un meuble fabriqué en bois naturel, un face haut brillant ou une face en plastique mat – chaque meuble a ses propriétés spécifiques. Même les propriétés et la structure du bois, comme par exemple les petits nœuds sur des meubles en bois naturel, font partie de l'aspect de votre meuble.</p> <p>Comme les variations permanentes du climat et de l'humidité, il se peut que quelques modifications surviennent sur la surface, comme par exemple de fines fissures ou des décorations. En règle générale, au cours du temps, la teinte s'assombrit et le bois s'assombrit.</p> <p>Les modifications saisonnières sont un processus normal des matières naturelles comme le bois.</p> <p>Ce petit livret vous donne quelques astuces sur l'entretien de votre meuble pour que vous puissiez en profiter longtemps.</p> <p>En règle générale :</p> <ul style="list-style-type: none">• Ne pas poser d'objets chauds sur le meuble. • Ne pas poser de bougies directement sur le meuble. • Non poggiate oggetti roventi sui mobili. • Non poggiate candele a diretto contatto dei mobili. • Asciugare subito i liquidi sversati. • Ad intervalli regolari controllare se vi è cera e ceri e rimuoverli. • Il caratteristico odore fragrante è sempre una prova di qualità dei mobili in legno naturale. • Le macchie chiare sui rami si formano per via della naturale fuoriuscita di resina, e sono levigabili con un panno asciutto che non lascia peli. • Anche trattamenti di altri materiali lignei, di vernice, pelle o bottoliti, all'inizio è inevitabile un leggero odore caratteristico. Dopo qualche tempo però, questi odori svaniscono o da sé, o potete aiutare a farli volatilizzare in minor tempo cambiando più spesso aria all'inizio e/o passando sui mobili un panno umido d'acqua con qualche goccia d'aceto. • Conservare bene le presenti istruzioni. <p>Istruzioni sulla cura dei mobili in materiali pannellati</p> <p>Per la cura dei mobili in materiali pannellati si consiglia di usare un panno morbido, che non lascia peli, o un panno di pelle. Passare il panno leggermente umido sulle superfici.</p> <p>Sostanzialmente vale: In nessun caso utilizzare i seguenti detersivi e prodotti per la pulizia:</p> <ul style="list-style-type: none">• panni in microfibra o spugne a tampono. Questi prodotti contengono spesso fini particelle abrasive, che possono provocare sgraffiature sui mobili; • forti sostanze chimiche nonché detergenti o solventi abrasivi. Anche questi prodotti possono aggredire le superfici; • polvere abrasiva, paglietta d'acciaio o spugne abrasive. Rovinerebbero la superficie in modo tale che non sarebbe più possibile riparare; • aspirapolvere. Bocchette e spazzole possono sgraffiare le superfici; • pulitrice a vapore. Per via dell'elevata pressione e calore con cui il vapore colpisce le superfici, esse rischiano di deteriorarsi o addirittura staccarsi dalla sottostruttura.
IT	Gentili clienti, <p>sentiti ringraziamenti per il vostro ordine! A prescindere che abbiate scelto un mobile realizzato in legno naturale, un fronte lucido o un fronte di materiale plastico opaco – ogni esemplare la sue particolarità. Anche le caratteristiche e la struttura del legno, come per esempio i rami minori nei mobili di legno naturale, sono parte del fascino individuale di ogni singolo mobile.</p> <p>Dato che i mobili in legno naturale sono esposti al continuo variare del clima e dell'umidità, è probabile che in superficie insorgano mutamenti quali crepe capillari o cambiamenti di colore. Generalmente con passar del tempo diminuisce la chiarezza e aumenta la saturazione dei colori – il legno si scurisce.</p> <p>I citati mutamenti sono un normale processo dei materiali naturali, quali appunto il legno.</p> <p>Il presente libretto intende darvi alcuni suggerimenti sulla cura del vostro mobile, affinché vi procuri lunghe soddisfazioni.</p> <p>Sostanzialmente vale:</p> <ul style="list-style-type: none">• Non poggiate oggetti roventi sui mobili. • Non poggiate candele a diretto contatto dei mobili. • Asciugare subito i liquidi sversati. • Ad intervalli periodici controllare se vi è cera e ceri e rimuoverli. • Il caratteristico odore fragrante è sempre una prova di qualità dei mobili in legno naturale. • Le macchie chiare sui rami si formano per via della naturale fuoriuscita di resina, e sono levigabili con un panno asciutto che non lascia peli. • Anche trattamenti di altri materiali lignei, di vernice, pelle o bottoliti, all'inizio è inevitabile un leggero odore caratteristico. Dopo qualche tempo però, questi odori svaniscono o da sé, o potete aiutare a farli volatilizzare in minor tempo cambiando più spesso aria all'inizio e/o passando sui mobili un panno umido d'acqua con qualche goccia d'aceto. • Conservare bene le presenti istruzioni. <p>Istruzioni sulla cura dei mobili in materiali pannellati</p> <p>Per la cura dei mobili in materiali pannellati si consiglia di usare un panno morbido, che non lascia peli, o un panno di pelle. Passare il panno leggermente umido sulle superfici.</p> <p>Sostanzialmente vale: In nessun caso utilizzare i seguenti detersivi e prodotti per la pulizia:</p> <ul style="list-style-type: none">• panni in microfibra o spugne a tampono. Questi prodotti contengono spesso fini particelle abrasive, che possono provocare sgraffiature sui mobili; • forti sostanze chimiche nonché detergenti o solventi abrasivi. Anche questi prodotti possono aggredire le superfici; • polvere abrasiva, paglietta d'acciaio o spugne abrasive. Rovinerebbero la superficie in modo tale che non sarebbe più possibile riparare; • aspirapolvere. Bocchette e spazzole possono sgraffiare le superfici; • pulitrice a vapore. Per via dell'elevata pressione e calore con cui il vapore colpisce le superfici, esse rischiano di deteriorarsi o addirittura staccarsi dalla sottostruttura.
GB	Dear customer, <p>Thank you for your order! No matter if you bought a piece of furniture made from natural wood, a high-gloss front or a plastic front – every piece of furniture has unique characteristics. Even the texture and structure of wood, such as small knots in natural wood furniture, are part of the individual charm of each piece of furniture.</p> <p>Since natural wood furniture are permanently exposed to climate and humidity fluctuations, changes to the surface may occur (e.g. hair cracks or changes in colour) in some cases. In general, brightness decreases and colour saturation increases in the course of time – the wood darkens.</p> <p>The changes mentioned above are normal for natural raw materials such as wood. This booklet provides some care tips for your piece of furniture so that you can enjoy it for a long time.</p> <p>The following applies in general:</p> <ul style="list-style-type: none">• Don't place any hot objects on the furniture. • Don't place candles directly on the furniture. • Immediately wipe off any spilled liquids. • Regularly check if the screws and fittings are tight. • The typical, aromatic wooden odour is always a proof of quality for natural wood furniture. • The natural emission of resin may produce bright spots on the knots, which can be polished with a dry, lintfree cloth. • Initially, a slight intrinsic odour is unavoidable for other wooden, paint, leather or upholstery materials too. These odours automatically disappear after a while. If you want to speed up this process, ventilate more often at the beginning and/or wipe out the furniture with a slightly damp cloth which was soaked in water mixed with a small amount of vinegar. • Keep these notes in a safe place. <p>Care notes for furniture made of panel materials</p> <p>We recommend using a soft, lint-free cloth or a shammy for conditioning your piece of furniture made of panel materials. Wipe off the surfaces with a slightly damp cloth or shammy.</p> <p>The following applies in general: Please don't use the following detergents or cleaning agents:</p> <ul style="list-style-type: none">• microfibre cloths or dirt erasers. They often contain fine abrasive particles which can cause scratches on the surfaces; • aggressive chemical substances as well as abrasive cleaning agents or solvents. They may damage the surfaces too; • scouring pads, steel wool or scouring pads, if they destroy the surface so badly that reconditioning is impossible; • vacuum cleaners. The nozzles and brushes can cause scratches on the surfaces; • steam cleaners. The surfaces may be damaged or separated from the ground due to the high pressure and heat of the water vapour.
FR	Chère cliente, cher client, <p>Merci pour votre commande ! Puisque vous avez acheté un meuble fabriqué en bois naturel, un face haut brillant ou une face en plastique mat – chaque meuble a ses propriétés spécifiques. Même les propriétés et la structure du bois, comme par exemple les petits nœuds sur des meubles en bois naturel, font partie de l'aspect de votre meuble.</p> <p>Comme les variations permanentes du climat et de l'humidité, il se peut que quelques modifications surviennent sur la surface, comme par exemple de fines fissures ou des décorations. En règle générale, au cours du temps, la teinte s'assombrit et le bois s'assombrit.</p> <p>Les modifications saisonnières sont un processus normal des matières naturelles comme le bois.</p> <p>Ce petit livret vous donne quelques astuces sur l'entretien de votre meuble pour que vous puissiez en profiter longtemps.</p> <p>En règle générale :</p> <ul style="list-style-type: none">• Ne pas poser d'objets chauds sur le meuble. • Ne pas poser de bougies directement sur le meuble. • Non poggiate oggetti roventi sui mobili. • Non poggiate candele a diretto contatto dei mobili. • Asciugare subito i liquidi sversati. • Ad intervalli periodici controllare se vi è cera e ceri e rimuoverli. • Il caratteristico odore fragrante è sempre una prova di qualità dei mobili in legno naturale. • Le macchie chiare sui rami si formano per via della naturale fuoriuscita di resina, e sono levigabili con un panno asciutto che non lascia peli. • Anche trattamenti di altri materiali lignei, di vernice, pelle o bottoliti, all'inizio è inevitabile un leggero odore caratteristico. Dopo qualche tempo però, questi odori svaniscono o da sé, o potete aiutare a farli volatilizzare in minor tempo cambiando più spesso aria all'inizio e/o passando sui mobili un panno umido d'acqua con qualche goccia d'aceto. • Conservare bene le presenti istruzioni. <p>Istruzioni sulla cura dei mobili in materiali pannellati</p> <p>Per la cura dei mobili in materiali pannellati si consiglia di usare un panno morbido, che non lascia peli, o un panno di pelle. Passare il panno leggermente umido sulle superfici.</p> <p>Sostanzialmente vale: In nessun caso utilizzare i seguenti detersivi e prodotti per la pulizia:</p> <ul style="list-style-type: none">• panni in microfibra o spugne a tampono. Questi prodotti contengono spesso fini particelle abrasive, che possono provocare sgraffiature sui mobili; • forti sostanze chimiche nonché detergenti o solventi abrasivi. Anche questi prodotti possono aggredire le superfici; • polvere abrasiva, paglietta d'acciaio o spugne abrasive. Rovinerebbero la superficie in modo tale che non sarebbe più possibile riparare; • aspirapolvere. Bocchette e spazzole possono sgraffiare le superfici; • pulitrice a vapore. Per via dell'elevata pressione e calore con cui il vapore colpisce le superfici, esse rischiano di deteriorarsi o addirittura staccarsi dalla sottostruttura.
IT	Gentili clienti, <p>sentiti ringraziamenti per il vostro ordine! A prescindere che abbiate scelto un mobile realizzato in legno naturale, un fronte lucido o un fronte di materiale plastico opaco – ogni esemplare la sue particolarità. Anche le caratteristiche e la struttura del legno, come per esempio i rami minori nei mobili di legno naturale, sono parte del fascino individuale di ogni singolo mobile.</p> <p>Dato che i mobili in legno naturale sono esposti al continuo variare del clima e dell'umidità, è probabile che in superficie insorgano mutamenti quali crepe capillari o cambiamenti di colore. Generalmente con passar del tempo diminuisce la chiarezza e aumenta la saturazione dei colori – il legno si scurisce.</p> <p>I citati mutamenti sono un normale processo dei materiali naturali, quali appunto il legno.</p> <p>Il presente libretto intende darvi alcuni suggerimenti sulla cura del vostro mobile, affinché vi procuri lunghe soddisfazioni.</p> <p>Sostanzialmente vale:</p> <ul style="list-style-type: none">• Non poggiate oggetti roventi sui mobili. • Non poggiate candele a diretto contatto dei mobili. • Asciugare subito i liquidi sversati. • Ad intervalli periodici controllare se vi è cera e ceri e rimuoverli. • Il caratteristico odore fragrante è sempre una prova di qualità dei mobili in legno naturale. • Le macchie chiare sui rami si formano per via della naturale fuoriuscita di resina, e sono levigabili con un panno asciutto che non lascia peli. • Anche trattamenti di altri materiali lignei, di vernice, pelle o bottoliti, all'inizio è inevitabile un leggero odore caratteristico. Dopo qualche tempo però, questi odori svaniscono o da sé, o potete aiutare a farli volatilizzare in minor tempo cambiando più spesso aria all'inizio e/o passando sui mobili un panno umido d'acqua con qualche goccia d'aceto. • Conservare bene le presenti istruzioni. <p>Istruzioni sulla cura dei mobili in materiali pannellati</p> <p>Per la cura dei mobili in materiali pannellati si consiglia di usare un panno morbido, che non lascia peli, o un panno di pelle. Passare il panno leggermente umido sulle superfici.</p> <p>Sostanzialmente vale: In nessun caso utilizzare i seguenti detersivi e prodotti per la pulizia:</p> <ul style="list-style-type: none">• panni in microfibra o spugne a tampono. Questi prodotti contengono spesso fini particelle abrasive, che possono provocare sgraffiature sui mobili; • forti sostanze chimiche nonché detergenti o solventi abrasivi. Anche questi prodotti possono aggredire le superfici; • polvere abrasiva, paglietta d'acciaio o spugne abrasive. Rovinerebbero la superficie in modo tale che non sarebbe più possibile riparare; • aspirapolvere. Bocchette e spazzole possono sgraffiare le superfici; • pulitrice a vapore. Per via dell'elevata pressione e calore con cui il vapore colpisce le superfici, esse rischiano di deteriorarsi o addirittura staccarsi dalla sottostruttura.
FR	Chère cliente, cher client, <p>Merci pour votre commande ! Puisque vous avez acheté un meuble fabriqué en bois naturel, un face haut brillant ou une face en plastique mat – chaque meuble a ses propriétés spécifiques. Même les propriétés et la structure du bois, comme par exemple les petits nœuds sur des meubles en bois naturel, font partie de l'aspect de votre meuble.</p> <p>Comme les variations permanentes du climat et de l'humidité, il se peut que quelques modifications surviennent sur la surface, comme par exemple de fines fissures ou des décorations. En règle générale, au cours du temps, la teinte s'assombrit et le bois s'assombrit.</p> <p>Les modifications saisonnières sont un processus normal des matières naturelles comme le bois.</p> <p>Ce petit livret vous donne quelques astuces sur l'entretien de votre meuble pour que vous puissiez en profiter longtemps.</p> <p>En règle générale :</p> <ul style="list-style-type: none">• Ne pas poser d'objets chauds sur le meuble. • Ne pas poser de bougies directement sur le meuble. • Non poggiate oggetti roventi sui mobili. • Non poggiate candele a diretto contatto dei mobili. • Asciugare subito i liquidi sversati. • Ad intervalli periodici controllare se vi è cera e ceri e rimuoverli. • Il caratteristico odore fragrante è sempre una prova di qualità dei mobili in legno naturale. • Le macchie chiare sui rami si formano per via della naturale fuoriuscita di resina, e sono levigabili con un panno asciutto che non lascia peli. • Anche trattamenti di altri materiali lignei, di vernice, pelle o bottoliti, all'inizio è inevitabile un leggero odore caratteristico. Dopo qualche tempo però, questi odori svaniscono o da sé, o potete aiutare a farli volatilizzare in minor tempo cambiando più spesso aria all'inizio e/o passando sui mobili un panno umido d'acqua con qualche goccia d'aceto. • Conservare bene le presenti istruzioni. <p>Istruzioni sulla cura dei mobili in materiali pannellati</p> <p>Per la cura dei mobili in materiali pannellati si consiglia di usare un panno morbido, che non lascia peli, o un panno di pelle. Passare il panno leggermente umido sulle superfici.</p> <p>Sostanzialmente vale: In nessun caso utilizzare i seguenti detersivi e prodotti per la pulizia:</p> <ul style="list-style-type: none">• panni in microfibra o spugne a tampono. Questi prodotti contengono spesso fini particelle abrasive, che possono provocare sgraffiature sui mobili; • forti sostanze chimiche nonché detergenti o solventi abrasivi. Anche questi prodotti possono aggredire le superfici; • polvere abrasiva, paglietta d'acciaio o spugne abrasive. Rovinerebbero la superficie in modo tale che non sarebbe più possibile riparare; • aspirapolvere. Bocchette e spazzole possono sgraffiare le superfici; • pulitrice a vapore. Per via dell'elevata pressione e calore con cui il vapore colpisce le superfici, esse rischiano di deteriorarsi o addirittura staccarsi dalla sottostruttura.
IT	Gentili clienti, <p>sentiti ringraziamenti per il vostro ordine! A prescindere che abbiate scelto un mobile realizzato in legno naturale, un fronte lucido o un fronte di materiale plastico opaco – ogni esemplare la sue particolarità. Anche le caratteristiche e la struttura del legno, come per esempio i rami minori nei mobili di legno naturale, sono parte del fascino individuale di ogni singolo mobile.</p> <p>Dato che i mobili in legno naturale sono esposti al continuo variare del clima e dell'umidità, è probabile che in superficie insorgano mutamenti quali crepe capillari o cambiamenti di colore. Generalmente con passar del tempo diminuisce la chiarezza e aumenta la saturazione dei colori – il legno si scurisce.</p> <p>I citati mutamenti sono un normale processo dei materiali naturali, quali appunto il legno.</p> <p>Il presente libretto intende darvi alcuni suggerimenti sulla cura del vostro mobile, affinché vi procuri lunghe soddisfazioni.</p> <p>Sostanzialmente vale:</p> <ul style="list-style-type: none">• Non poggiate oggetti roventi sui mobili. • Non poggiate candele a diretto contatto dei mobili. • Asciugare subito i liquidi sversati. • Ad intervalli periodici controllare se vi è cera e ceri e rimuoverli. • Il caratteristico odore fragrante è sempre una prova di qualità dei mobili in legno naturale. • Le macchie chiare sui rami si formano per via della naturale fuoriuscita di resina, e sono levigabili con un panno asciutto che non lascia peli. • Anche trattamenti di altri materiali lignei, di vernice, pelle o bottoliti, all'inizio è inevitabile un leggero odore caratteristico. Dopo qualche tempo però, questi odori svaniscono o da sé, o potete aiutare a farli volatilizzare in minor tempo cambiando più spesso aria all'inizio e/o passando sui mobili un panno umido d'acqua con qualche goccia d'aceto. • Conservare bene le presenti istruzioni. <p>Istruzioni sulla cura dei mobili in materiali pannellati</p> <p>Per la cura dei mobili in materiali pannellati si consiglia di usare un panno morbido, che non lascia peli, o un panno di pelle. Passare il panno leggermente umido sulle superfici.</p> <p>Sostanzialmente vale: In nessun caso utilizzare i seguenti detersivi e prodotti per la pulizia:</p> <ul style="list-style-type: none">• panni in microfibra o spugne a tampono. Questi prodotti contengono spesso fini particelle abrasive, che possono provocare sgraffiature sui mobili; • forti sostanze chimiche nonché detergenti o solventi abrasivi. Anche questi prodotti possono aggredire le superfici; • polvere abrasiva, paglietta d'acciaio o spugne abrasive. Rovinerebbero la superficie in modo tale che non sarebbe più possibile riparare; • aspirapolvere. Bocchette e spazzole possono sgraffiare le superfici; • pulitrice a vapore. Per via dell'elevata pressione e calore con cui il vapore colpisce le superfici, esse rischiano di deteriorarsi o addirittura staccarsi dalla sottostruttura.
FR	Chère cliente, cher client, <p>Merci pour votre commande ! Puisque vous avez acheté un meuble fabriqué en bois naturel, un face haut brillant ou une face en plastique mat – chaque meuble a ses propriétés spécifiques. Même les propriétés et la structure du bois, comme par exemple les petits nœuds sur des meubles en bois naturel, font partie de l'aspect de votre meuble.</p> <p>Comme les variations permanentes du climat et de l'humidité, il se peut que quelques modifications surviennent sur la surface, comme par exemple de fines fissures ou des décorations. En règle générale, au cours du temps, la teinte s'assombrit et le bois s'assombrit.</p> <p>Les modifications saisonnières sont un processus normal des matières naturelles comme le bois.</p> <p>Ce petit livret vous donne quelques astuces sur l'entretien de votre meuble pour que vous puissiez en profiter longtemps.</p> <p>En règle générale :</p> <ul style="list-style-type: none">• Ne pas poser d'objets chauds sur le meuble. • Ne pas poser de bougies directement sur le meuble. • Non poggiate oggetti roventi sui mobili. • Non poggiate candele a diretto contatto dei mobili. • Asciugare subito i liquidi sversati. • Ad intervalli periodici controllare se vi è cera e ceri e rimuoverli. • Il caratteristico odore fragrante è sempre una prova di qualità dei mobili in legno naturale. • Le macchie chiare sui rami si formano per via della naturale fuoriuscita di resina, e sono levigabili con un panno asciutto che non lascia peli. • Anche trattamenti di altri materiali lignei, di vernice, pelle o bottoliti, all'inizio è inevitabile un leggero odore caratteristico. Dopo qualche tempo però, questi odori svaniscono o da sé, o potete aiutare a farli volatilizzare in minor tempo cambiando più spesso aria all'inizio e/o passando sui mobili un panno umido d'acqua con qualche goccia d'aceto. • Conservare bene le presenti istruzioni. <p>Istruzioni sulla cura dei mobili in materiali pannellati</p> <p>Per la cura dei mobili in materiali pannellati si consiglia di usare un panno morbido, che non lascia peli, o un panno di pelle. Passare il panno leggermente umido sulle superfici.</p> <p>Sostanzialmente vale: In nessun caso utilizzare i seguenti detersivi e prodotti per la pulizia:</p> <ul style="list-style-type: none">• panni in microfibra o spugne a tampono. Questi prodotti contengono spesso fini particelle abrasive, che possono provocare sgraffiature sui mobili; • forti sostanze chimiche nonché detergenti o solventi abrasivi. Anche questi prodotti possono aggredire le superfici; • polvere abrasiva, paglietta d'acciaio o spugne abrasive. Rovinerebbero la superficie in modo tale che non sarebbe più possibile riparare; • aspirapolvere. Bocchette e spazzole possono sgraffiare le superfici; • pulitrice a vapore. Per via dell'elevata pressione e calore con cui il vapore colpisce le superfici, esse rischiano di deteriorarsi o addirittura staccarsi dalla sottostruttura.
IT	Gentili clienti, <p>sentiti ringraziamenti per il vostro ordine! A prescindere che abbiate scelto un mobile realizzato in legno naturale, un fronte lucido o un fronte di materiale plastico opaco – ogni esemplare la sue particolarità. Anche le caratteristiche e la struttura del legno, come per esempio i rami minori nei mobili di legno naturale, sono parte del fascino individuale di ogni singolo mobile.</p> <p>Dato che i mobili in legno naturale sono esposti al continuo variare del clima e dell'umidità, è probabile che in superficie insorgano mutamenti quali crepe capillari o cambiamenti di colore. Generalmente con passar del tempo diminuisce la chiarezza e aumenta la saturazione dei colori – il legno si scurisce.</p> <p>I citati mutamenti sono un normale processo dei materiali naturali, quali appunto il legno.</p> <p>Il presente libretto intende darvi alcuni suggerimenti sulla cura del vostro mobile, affinché vi procuri lunghe soddisfazioni.</p> <p>Sostanzialmente vale:</p> <ul style="list-style-type: none">• Non poggiate oggetti roventi sui mobili. • Non poggiate candele a diretto contatto dei mobili. • Asciugare subito i liquidi sversati. • Ad intervalli periodici controllare se vi è cera e ceri e rimuoverli. • Il caratteristico odore fragrante è sempre una prova di qualità dei mobili in legno naturale. • Le macchie chiare sui rami si formano per via della naturale fuoriuscita di resina, e sono levigabili con un panno asciutto che non lascia peli. • Anche trattamenti di altri materiali lignei, di vernice, pelle o bottoliti, all'inizio è inevitabile un leggero odore caratteristico. Dopo qualche tempo però, questi odori svaniscono o da sé, o potete aiutare a farli volatilizzare in minor tempo cambiando più spesso aria all'inizio e/o passando sui mobili un panno umido d'acqua con qualche goccia d'aceto. • Conservare bene le presenti istruzioni. <p>Istruzioni sulla cura dei mobili in materiali pannellati</p> <p>Per la cura dei mobili in materiali pannellati si consiglia di usare un panno morbido, che non lascia peli, o un panno di pelle. Passare il panno leggermente umido sulle superfici.</p> <p>Sostanzialmente vale: In nessun caso utilizzare i seguenti detersivi e prodotti per la pulizia:</p> <ul style="list-style-type: none">• panni in microfibra o spugne a tampono. Questi prodotti contengono spesso fini particelle abrasive, che possono provocare sgraffiature sui mobili; • forti sostanze chimiche nonché detergenti o solventi abrasivi. Anche questi prodotti possono aggredire le superfici; • polvere abrasiva, paglietta d'acciaio o spugne abrasive. Rovinerebbero la superficie in modo tale che non sarebbe più possibile riparare; • aspirapolvere. Bocchette e spazzole possono sgraffiare le superfici; • pulitrice a vapore. Per via dell'elevata pressione e calore con cui il vapore colpisce le superfici, esse rischiano di deteriorarsi o addirittura staccarsi dalla sottostruttura.
FR	Chère cliente, cher client, <p>Merci pour votre commande ! Puisque vous avez acheté un meuble fabriqué en bois naturel, un face haut brillant ou une face en plastique mat – chaque meuble a ses propriétés spécifiques. Même les propriétés et la structure du bois, comme par exemple les petits nœuds sur des meubles en bois naturel, font partie de l'aspect de votre meuble.</p> <p>Comme les variations permanentes du climat et de l'humidité, il se peut que quelques modifications surviennent sur la surface, comme par exemple de fines fissures ou des décorations. En règle générale, au cours du temps, la teinte s'assombrit et le bois s'assombrit.</p> <p>Les modifications saisonnières sont un processus normal des matières naturelles comme le bois.</p> <p>Ce petit livret vous donne quelques astuces sur l'entretien de votre meuble pour que vous puissiez en profiter longtemps.</p> <p>En règle générale :</p> <ul style="list-style-type: none">• Ne pas poser d'objets chauds sur le meuble. • Ne pas poser de bougies directement sur le meuble. • Non poggiate oggetti roventi sui mobili. • Non poggiate candele a diretto contatto dei mobili. • Asciugare subito i liquidi sversati. • Ad intervalli periodici controllare se vi è cera e ceri e rimuoverli. • Il caratteristico odore fragrante è sempre una prova di qualità dei mobili in legno naturale. • Le macchie chiare sui rami si formano per via della naturale fuoriuscita di resina, e sono levigabili con un panno asciutto che non lascia peli. • Anche trattamenti di altri materiali lignei, di vernice, pelle o bottoliti, all'inizio è inevitabile un leggero odore caratteristico. Dopo qualche tempo però, questi odori svaniscono o da sé, o potete aiutare a farli volatilizzare in minor tempo cambiando più spesso aria all'inizio e/o passando sui mobili un panno umido d'acqua con qualche goccia d'aceto. • Conservare bene le presenti istruzioni. <p>Istruzioni sulla cura dei mobili in materiali pannellati</p> <p>Per la cura dei mobili in materiali pannellati si consiglia di usare un panno morbido, che non lascia peli, o un panno di pelle. Passare il panno leggermente umido sulle superfici.</p> <p>Sostanzialmente vale: In nessun caso utilizzare i seguenti detersivi e prodotti per la pulizia:</p> <ul style="list-style-type: none">• panni in microfibra o spugne a tampono. Questi prodotti contengono spesso fini particelle abrasive, che possono provocare sgraffiature sui mobili; • forti sostanze chimiche nonché detergenti o solventi abrasivi. Anche questi prodotti possono aggredire le superfici; • polvere abrasiva, paglietta d'acciaio o spugne abrasive. Rovinerebbero la superficie in modo tale che non sarebbe più possibile riparare; • aspirapolvere. Bocchette e spazzole possono sgraffiare le superfici; • pulitrice a vapore. Per via dell'elevata pressione e calore con cui il vapore colpisce le superfici, esse rischiano di deteriorarsi o addirittura staccarsi dalla sottostruttura.
IT	Gentili clienti, <p>sentiti ringraziamenti per il vostro ordine! A prescindere che abbiate scelto un mobile realizzato in legno naturale, un fronte lucido o un fronte di materiale plastico opaco – ogni esemplare la sue particolarità. Anche le caratteristiche e la struttura del legno, come per esempio i rami minori nei mobili di legno naturale, sono parte del fascino individuale di ogni singolo mobile.</p> <p>Dato che i mobili in legno naturale sono esposti al continuo variare del clima e dell'umidità, è probabile che in superficie insorgano mutamenti quali crepe capillari o cambiamenti di colore. Generalmente con passar del tempo diminuisce la chiarezza e aumenta la saturazione dei colori – il legno si scurisce.</p> <p>I citati mutamenti sono un normale processo dei materiali naturali, quali appunto il legno.</p> <p>Il presente libretto intende darvi alcuni suggerimenti sulla cura del vostro mobile, affinché vi procuri lunghe soddisfazioni.</p> <p>Sostanzialmente vale:</p> <ul style="list-style-type: none">• Non poggiate oggetti roventi sui mobili. • Non poggiate candele a diretto contatto dei mobili. • Asciugare subito i liquidi sversati. • Ad intervalli periodici controllare se vi è cera e ceri e rimuoverli. • Il caratteristico odore fragrante è sempre una prova di qualità dei mobili in legno naturale. • Le macchie chiare sui rami si formano per via della naturale fuoriuscita di resina, e sono levigabili con un panno asciutto che non lascia peli. • Anche trattamenti di altri materiali lignei, di vernice, pelle o bottoliti, all'inizio è inevitabile un leggero odore caratteristico. Dopo qualche tempo però, questi odori svaniscono o da sé, o potete aiutare a farli volatilizzare in minor tempo cambiando più spesso aria all'inizio e/o passando sui mobili un panno umido d'acqua con qualche goccia d'aceto. • Conservare bene le presenti istruzioni. <p>Istruzioni sulla cura dei mobili in materiali pannellati</p> <p>Per la cura dei mobili in materiali pannellati si consiglia di usare un panno morbido, che non lascia peli, o un panno di pelle. Passare il panno leggermente umido sulle superfici.</p> <p>Sostanzialmente vale: In nessun caso utilizzare i seguenti detersivi e prodotti per la pulizia:</p> <ul style="list-style-type: none">• panni in microfibra o spugne a tampono. Questi prodotti contengono spesso fini particelle abrasive, che possono provocare sgraffiature sui mobili; • forti sostanze chimiche nonché detergenti o solventi abrasivi. Anche questi prodotti possono aggredire le superfici; • polvere abrasiva, paglietta d'acciaio o spugne abrasive. Rovinerebbero la superficie in modo tale che non sarebbe più possibile riparare; • aspirapolvere. Bocchette e spazzole possono sgraffiare le superfici; • pulitrice a vapore. Per via dell'elevata pressione e calore con cui il vapore colpisce le superfici, esse rischiano di deteriorarsi o addirittura staccarsi dalla sottostruttura.
FR	Chère cliente, cher client, <p>Merci pour votre commande ! Puisque vous avez acheté un meuble fabriqué en bois naturel, un face haut brillant ou une face en plastique mat – chaque meuble a ses propriétés spécifiques. Même les propriétés et la structure du bois, comme par exemple les petits nœuds sur des meubles en bois naturel, font partie de l'aspect de votre meuble.</p> <p>Comme les variations permanentes du climat et de l'humidité, il se peut que quelques modifications surviennent sur la surface, comme par exemple de fines fissures ou des décorations. En règle générale, au cours du temps, la teinte s'assombrit et le bois s'assombrit.</p> <p>Les modifications saisonnières sont un processus normal des matières naturelles comme le bois.</p> <p>Ce petit livret vous donne quelques astuces sur l'entretien de votre meuble pour que vous puissiez en profiter longtemps.</p> <p>En règle générale :</p> <ul style="list-style-type: none">• Ne pas poser d'objets chauds sur le meuble. • Ne pas poser de bougies directement sur le meuble. • Non poggiate oggetti roventi sui mobili. • Non poggiate candele a diretto contatto dei mobili. • Asciugare subito i liquidi sversati. • Ad intervalli periodici controllare se vi è cera e ceri e rimuoverli. • Il caratteristico odore fragrante è sempre una prova di qualità dei mobili in legno naturale. • Le macchie chiare sui rami si formano per via della naturale fuoriuscita di resina, e sono levigabili con un panno asciutto che non lascia peli. • Anche trattamenti di altri materiali lignei, di vernice, pelle o bottoliti, all'inizio è inevitabile un leggero odore caratteristico. Dopo qualche tempo però, questi odori svaniscono o da sé, o potete aiutare a farli volatilizzare in minor tempo cambiando più spesso aria all'inizio e/o passando sui mobili un panno umido d'acqua con qualche goccia d'aceto. • Conservare bene le presenti istruzioni. <p>Istruzioni sulla cura dei mobili in materiali pannellati</p> <p>Per la cura dei mobili in materiali pannellati si consiglia di usare un panno morbido, che non lascia peli, o un panno di pelle. Passare il panno leggermente umido sulle superfici.</p> <p>Sostanzialmente vale: In nessun caso utilizzare i seguenti detersivi e prodotti per la pulizia:</p> <ul style="list-style-type: none">• panni in microfibra o spugne a tampono. Questi prodotti contengono spesso fini particelle abrasive, che possono provocare sgraffiature sui mobili; • forti sostanze chimiche nonché detergenti o solventi abrasivi. Anche questi prodotti possono aggredire le superfici; • polvere abrasiva, paglietta d'acciaio o spugne abrasive. Rovinerebbero la superficie in modo tale che non sarebbe più possibile riparare; • aspirapolvere. Bocchette e spazzole possono sgraffiare le superfici; • pulitrice a vapore. Per via dell'elevata pressione e calore con cui il vapore colpisce le superfici, esse rischiano di deteriorarsi o addirittura staccarsi dalla sottostruttura.
IT	Gentili clienti, <p>sentiti ringraziamenti per il vostro ordine! A prescindere che abbiate scelto un mobile realizzato in legno naturale, un fronte lucido o un fronte di materiale plastico opaco – ogni esemplare la sue particolarità. Anche le caratteristiche e la struttura del legno, come per esempio i rami minori nei mobili di legno naturale, sono parte del fascino individuale di ogni singolo mobile.</p> <p>Dato che i mobili in legno naturale sono esposti al continuo variare del clima e dell'umidità, è probabile che in superficie insorgano mutamenti quali crepe capillari o cambiamenti di colore. Generalmente con passar del tempo diminuisce la chiarezza e aumenta la saturazione dei colori – il legno si scurisce.</p> <p>I citati mutamenti sono un normale processo dei materiali naturali, quali appunto il legno.</p> <p>Il presente libretto intende darvi alcuni suggerimenti sulla cura del vostro mobile, affinché vi procuri lunghe soddisfazioni.</p> <p>Sostanzialmente vale:</p> <ul style="list-style-type: none">• Non poggiate oggetti roventi sui mobili. • Non poggiate candele a diretto contatto dei mobili. • Asciugare subito i liquidi sversati. • Ad intervalli periodici controllare se vi è cera e ceri e rimuoverli. • Il caratteristico odore fragrante è sempre una prova di qualità dei mobili in legno naturale. • Le macchie chiare sui rami si formano per via della naturale fuoriuscita di resina, e sono levigabili con un panno asciutto che non lascia peli. • Anche trattamenti di altri materiali lignei, di vernice, pelle o bottoliti, all'inizio è inevitabile un leggero odore caratteristico. Dopo qualche tempo però, questi odori svaniscono o da sé, o potete aiutare a farli volatilizzare in minor tempo cambiando più spesso aria all'inizio e/o passando sui mobili un panno umido d'acqua con qualche goccia d'aceto. • Conservare bene le presenti istruzioni. <p>Istruzioni sulla cura dei mobili in materiali pannellati</p> <p>Per la cura dei mobili in materiali pannellati si consiglia di usare un panno morbido, che non lascia peli, o un panno di pelle. Passare il panno leggermente umido sulle superfici.</p> <p>Sostanzialmente vale: In nessun caso utilizzare i seguenti detersivi e prodotti per la pulizia:</p> <ul style="list-style-type: none">• panni in microfibra o spugne a tampono. Questi prodotti contengono spesso fini particelle abrasive, che possono provocare sgraffiature sui mobili; • forti sostanze chimiche nonché detergenti o solventi abrasivi. Anche questi prodotti possono aggredire le superfici; • polvere abrasiva, paglietta d'acciaio o spugne abrasive. Rovinerebbero la superficie in modo tale che non sarebbe più possibile riparare; • aspirapolvere. Bocchette e spazzole possono sgraffiare le superfici; • pulitrice a vapore. Per via dell'elevata pressione e calore con cui il vapore colpisce le superfici, esse rischiano di deteriorarsi o addirittura staccarsi dalla sottostruttura.
FR	Chère cliente, cher client, <p>Merci pour votre commande ! Puisque vous avez acheté un meuble fabriqué en bois naturel, un face haut brillant ou une face en plastique mat – chaque meuble a ses propriétés spécifiques. Même les propriétés et la structure du bois, comme par exemple les petits nœuds sur des meubles en bois naturel, font partie de l'aspect de votre meuble.</p> <p>Comme les variations permanentes du climat et de l'humidité, il se peut que quelques modifications surviennent sur la surface, comme par exemple de fines fissures ou des décorations. En règle générale, au cours du temps, la teinte s'assombrit et le bois</p>

TR

Sevgili Müşterimiz,

Siparişiniz için çok teşekkür ederiz! Doğal ahşap malzemenen yapılmış bir mobilya aidiğinzda, parnak veya mat plastik kaplama da olsa – her mobilya parçasının kendine özgü özelliği vardır.

Ayrıca, doğal ahşap malzemenin küçük parçaları gibi ahşap dokusunu yansıtır, mobilyanın her ayrı parçasının ayrı cekiğiğinin bir parçasıdır.

Mobilya, doğal ahşabın kalıcı hava ve nem dalgalarınıata maruz kaldığında, nadir de olsa çatlak veya renk değişimleri meydana gelebilir. Genelikle parnaklık ve ahşabı koyu rengini sağlayan renk doyumu zaman içinde azalır. Bu değişiklikler ahşap gibi doğal hammaddelerle yapılmış mobilyanın normal bir sürecir. Bu kitapçık, mobilyanızın uzun yıllarlık kullanımındaki bir takım bakım ipuçları verecektir.

Temel olarık:

Mobilyanın üzerine sıcaık nesneler koymayın.

Mumları mobilyanın üzerine doğrudan koymayın.

Döklülen sıvılarla derhal bezle silin. Vidaların ve bağlanti elemanların sıkı olup olmadıklarını periyodik olarak kontrol edin.

Doğal ahşap mobilyada ahşabın tipik, aromatik kokusu her zaman kalitesinin bir kanıtıdır.

Doğal reçineden kaynaklanan parfak noktalar, kuru, tiftiksiz bir bez ile parlatılabilir.

Ayrıca diğer ahşap, lake, deri veya diğermelek kumaş malzemenle başlangıçta gidilenmeyle hafif bir koku bırakabilir. Bu kokular bir zaman sonra kendiliğinden kaybolacaktır. Bu süreci hızlandırmak isterseniz, başlangıçta ortami daha sık havalandırın ve veya mobilyayı biraz sıkte kattığınız su ile silin. İnzir bir bez ile silin.

Bu talimatlar dikkatlice izleyin.

Sunta mobilya malzemesinin bakımı

Sunta malzemenen yapılmış mobilyanızın bakımı için, yumuşak, tiftiksiz bir bez ile yüzeyi temizleyin.

Temel olarık: Lütfen aşağıdaki temizlik araçlarımdan ve maddelerinden kaçının:

mikro fiber kumaş veya bez. Bunlar yüzeyin çizilmesine neden olablennce aşağındaki parçalar için:

keskin ve aşındırıcı temizlik kimyasalları veya çözücüleriçerçarf. Bunlar da yüzeye hasar verebilir; **ovma tozu, celik ünü** veya **ovma süngerı.** Yüzeyi, gidermeyi imkansız hale getirecek derencede güçtür bir şeklide bozar; **elektrik süpürgeci.** Hortum ağızı ve fırçaları yüzeyi çizebilir; **buharlı temizleyici.** Suyun yüzey üzerine buhar olarak yayılanması sağlayan yüksek basınç ve ısı ile, mobilya hasar görblir veya ayrılabilir.

Ürün Geliştirme Departmanı

RO

Dragi clienți,

Vă mulțumim pentru comanda dvs.!
Indiferent dacă ați achiziționat o piesă de mobilier confecționată din lemn natural, o față de lucu intens sau o față de zhotovynut v p riridnno drea , celo s vıyokny leskem ne mo matné plastové celo – každy kus nabytku má své zcela speciální vlastnosti. Také kvalita a struktura dřeva, jako například menší sukly a nabytku z přírodního dřeva, jsou součástí individuálního vyzarování každého jedolivého kusu nabytku.

Protolže je nabytek z přírodního dřeva vıstaven neustálym změnám klimatu a vlhkosti, mohou se ojedlně vyskytnout změny v povrchu jako např. Vısově třhliny nebo změny barvy. Vısově třhliny během času klesá a svlóst barvy se zvyšuje – dřeva tmavne. Uvedené změny jsou v přírodního materiálu jako dřeva normální proces. Třto knižečka Vám poskytne někollk tipů pro péči o Váš nabytek, abyste se z něho mohli radovat dlouhou dobu.

Zásadné piati:
Nepokládejte na nabytek horké předměty. Nestsavte svíčky přímo na nabytek. Rozlité kapalnı inchevle vsáste. V pravidelných intervalech kontrolujte, zda jsou pevně utažené šrouby a kování. Typický, aromatická vůně dřeva je v důkazem nabytku z přírodního dřeva vždy důkazem kvality.

Světlá místa v sukú vznikají přirozeným únikem pryskyřice a mohou se přeleštit suchým hadříkem, který nepouštř vlákna. Také u jiných dřevěných, lakovaných, kožených nebo calouněných materiálu je slabý vlně/západ na začátku nevymıtelný. Tyto vlně/papchy zmızı po nějaké době samy. Pokud tomu budete chtít napomoci, větrejte na začátku častěji a/nebo nabytek lehce otřete vodou s trochou octa. Tyto pokyny dobře uschovejte.

Regulı general valabile:
Nu așeptați pe mobilă obiecte fierbinți. Nu amparați lumânări direct pe mobilier. Stergeți imediat lichidele vărsate. Verificați la intervale regulate poziția fermă a șuruburilor și a feronierilor. Mirosul tipic, aromatic al mobilierului din lemn natural reprezintă moldoarea a o garanție a calității. Locurile de culoare deschisă de la noduri apar printr-o țesire naturală a rășinii la suprafață și pot fi lustruite cu o cârpă uscată, care nu lasă scame. Sı în cazul altor materiale din lemn, piele, lacuite sau tapitate persistă în mod inevitabil la început un miros propriu usor. Aceste mirosuri dispar în timp de la sine. Dacă doriți să contribuiți la acest lucru, aerisiți mai des la început și/sau stergeți mobilă cu puțină apă și oțet. Păstrați aceste instrucțiuni în condiții optime.

Indicații pentru întreținerea mobilierului din materiale fibrolemnoase
Pentru întreținerea mobilierului din materiale fibrolemnoase, vă recomandăm să utilizați în mod optim o cârpă moalecare nu lasă scame sau o bucată de piele tăbăcită de șters. Ștergeți suprafața cu puțină apă.

Regulı general valabile: Vă rugăm să nu utilizați în niciun caz următoarele substanțe sau mijloace de curățat: **cârpă din microfibre sau bureți de curățat.** Acestea conțin adesea mici particule abrazive care pot zgăria suprafețe; **substanțe chimice corosive,** precum **și solvenți sau substanțe de deterioare** supratefețe.

Curățat abrazive. Și aceeași pot să deterioare supratefețe. **Prat de curățat, bureți din fibră de oțel sau răzuitoare.** Acestea pot să deterioare supratefețe în așa măsură, încât nu mai este posibilă reconđiționarea lor.

aspiratoare. Duzele și perilele pot zgăria suprafețele; **curățătoare cu abur.** Supratefețele expuse la presiunea și temperatura excesivă a aburului, pot să se deterioare sau chiar se pot discosa de pe suportul de bază. **Departamentul dvs. de creație produse**

CZ

Vážená zákaznice, vážený zákazník, děkujeme za Váš objednávkı! Jedno, zda jste zakoupili nabytek zhotovyn v přírodního dřeva , celo s vıyokny leskem ne mo matné plastové celo – každy kus nabytku má své zcela speciální vlastnosti. Také kvalita a struktura dřeva, jako například menší sukly a nabytku z přírodního dřeva, jsou součástí individuálního vyzarování každého jedolivého kusu nabytku.

Protolže je nabytek z přírodního dřeva vıstaven neustálym změnám klimatu a vlhkosti, mohou se ojedlně vyskytnout změny v povrchu jako např. Vısově třhliny nebo změny barvy. Vısově třhliny během času klesá a svlóst barvy se zvyšuje – dřeva tmavne. Uvedené změny jsou v přírodního materiálu jako dřeva normální proces. Třto knižečka Vám poskytne někollk tipů pro péči o Váš nabytek, abyste se z něho mohli radovat dlouhou dobu.

Zásadné piati:
Nepokládejte na nabytek horké předměty. Nestsavte svíčky přímo na nabytek. Rozlité kapalnı inchevle vsáste. V pravidelných intervalech kontrolujte, zda jsou pevně utažené šrouby a kování. Typický, aromatická vůně dřeva je v důkazem nabytku z přírodního dřeva vždy důkazem kvality.

Světlá místa v sukú vznikají přirozeným únikem pryskyřice a mohou se přeleštit suchým hadříkem, který nepouštř vlákna. Také u jiných dřevěných, lakovaných, kožených nebo calouněných materiálu je slabý vlně/západ na začátku nevymıtelný. Tyto vlně/papchy zmızı po nějaké době samy. Pokud tomu budete chtít napomoci, větrejte na začátku častěji a/nebo nabytek lehce otřete vodou s trochou octa. Tyto pokyny dobře uschovejte.

Pokyny pro ošetřování přirodného/natkovanného nabytku z přírodního dřeva: Dobře si očistěte tělo upozorněna. A řa , lakk-, a bór- és a kárpıtanyagok a kezdetben gyengen illatanyagokat bocsátanak ki. Ezen illatanyagok kibocsátása egy idő után magától megszűnik. Ha ezt szeretné felgyorsítani, akkor a bútor használatának elején szelídizetn gyakrabban és/vagy törölje le a bútor egy keves vızzel, amibe egy kicsi ecetet is rak. Örtizze meg útmúlatót, hogy azt később is használhassa referenciáknıt.

Pokyny pro péči o nabytek z deskových materiálu
Při péči o Váš nabytek z deskových materiálu použijte nejlépe měkký hadřík, který nepouštř vlákna, nebo koženýhadřík. Povrch otřete navlhčeným hadříkem. **Zásadné piati:** V žádném případě nepoužívejte následující čističí prostředky: **hadřík s mikrovlákny** nebo **samočističí houbičky.** Často obsahují jemné abrazivní částice, které mohou vést k poškřabání povrchů; **silné chemické substance** a **abrazivní čističí prostředky** a **rozpuštěná. Rovněž** mohou poškodit povrchy.

abrazivní prášek, ocelovı vinu nebo **drátěnky.** Zničř povrch tak, že jeho oprava již nebude možná; **vysavač.** Tryska a kartáče mohou poškřabátpovrchy; **parní čistěče.** Povrchy může poškodit vysoký tlak a žár vodní páry nebo dokonce může dojít k jejich uvolnění od podkladu. **Vásé oddělení vývoje nových výrobků**

SK

Vážený zákazník, Bez ohľadu na to, či ste si zakúpili nabytok, vyrobený z prírodného dřeva s vysokolekkyými čelnými plochami alebo s ľadkými nabytkami, ktoré sú špecifické vďaka nabytku, ktorý je celkom špecifické drevo, ako napr. menšie hrbe pri nabytku z prírodného dřeva, sú súčasťou individualneho vyzarovania každého kusunabytku. Keďže je nabytok z prírodného dřeva vystavený neustálym výkyvom klmy a vlhkosti, môžu sa ojedlně vyskytnúť zmeny v jeho povrchová ploche, ako napr. visové třhliny a zmeny farby. Vo svetelš pvrchu a príbada nabytenastfarby – drevo tmavne.

Uvedené zmeny sú u prírodného materiálu, ako je drevo, normálny proces. Táto príručka vám ponúka niekoľko rád ohľadne ošetrovania vášho nabytku, aby ste sa z neho mohli dlho tešiť. **Zásadné piati:** Nepokladajte na nabytok žiadne horúce predmety. Nestsavte priamo na nabytok žiadne sviečky. Vyľalé kvapaliny ihneď utrite. V pravidelných časových intervaloch kontrolujte pevné uťahovanie skrutiek a kovania.

Typický, aromatický pach dřeva je pri nabytku z prírodného dřeva vždy dôkazom kvality. Svetlá miesta v sukú vznikajú prirodzeným únikom pryskyřice a dajú sa odstrániť so suchou utierkou bez vlákien. Také u iných dřevných, lakovaných, kožených alebo calouněných materiálu. Tieto miesta sa dá najlepšie vyčistiť so zľahka navlhčenou utierkou. **Pozor:** Dráždivé alebo rozpušřadlá obsahujúce čistiace alebo lešřacie prostriedky sa nesmú používať. **Pokyny pre ošetrovanie nabytku z drevovlákenných dosiek** Dobře si očistěte tělo upozorněna. A řa , lakk-, a bór- és a kárpıtanyagok a kezdetben gyengen illatanyagokat bocsátanak ki. Ezen illatanyagok kibocsátása egy idő után magától megszűnik. Ha ezt szeretné felgyorsítani, akkor a bútor használatának elején szelídizetn gyakrabban és/vagy törölje le a bútor egy keves vızzel, amibe egy kicsi ecetet is rak. Örtizze meg útmúlatót, hogy azt később is használhassa referenciáknıt.

Pokyny pre ošetrovanie prírodného/natkovanného nabytku z prírodného dřeva: Dobře si očistěte tělo upozorněna. A řa , lakk-, a bór- és a kárpıtanyagok a kezdetben gyengen illatanyagokat bocsátanak ki. Ezen illatanyagok kibocsátása egy idő után magától megszűnik. Ha ezt szeretné felgyorsítani, akkor a bútor használatának elején szelídizetn gyakrabban és/vagy törölje le a bútor egy keves vızzel, amibe egy kicsi ecetet is rak. Örtizze meg útmúlatót, hogy azt később is használhassa referenciáknıt.

Pokyny pre ošetrovanie nabytku z drevovlákenných dosiek Dobře si očistěte tělo upozorněna. A řa , lakk-, a bór- és a kárpıtanyagok a kezdetben gyengen illatanyagokat bocsátanak ki. Ezen illatanyagok kibocsátása egy idő után magától megszűnik. Ha ezt szeretné felgyorsítani, akkor a bútor használatának elején szelídizetn gyakrabban és/vagy törölje le a bútor egy keves vızzel, amibe egy kicsi ecetet is rak. Örtizze meg útmúlatót, hogy azt később is használhassa referenciáknıt.

Zásadné piati: Nepoužívejte v žiadnom prípade nasledujúce čistiace alebo lešřacie prostriedky: **mikrovláknité uterky** alebo **čističe, ktoré môžu poškodiť povrchy; silné chemické látky** ako **dráhivce, ošřřadlá** obsahujúce čistiace alebo lešřacie prostriedky sa **nesmú používať.**

Pokyny pre ošetrovanie nabytku z drevovlákenných dosiek Na ošetrovanie vášho nabytku z drevovlákenných dosiek je ideálne použiť mäkkú utierku bez vlákien alebo koženú utierku. Uterajte povrchy so zľahka navlhčenou utierkou. **Zásadné piati:** Nepoužívejte v žiadnom prípade nasledujúce čistiace alebo lešřacie prostriedky: **mikrovláknité uterky** alebo **čističe,** ktoré môžu viesť k doškřabaniu povrchov; **silné chemické látky** ako **dráhivce, ošřřadlá** obsahujúce čistiace alebo lešřacie prostriedky.

mikrovláknité uterky alebo **čističe,** ktoré môžu viesť k doškřabaniu povrchov; **silné chemické látky** ako **dráhivce, ošřřadlá** obsahujúce čistiace alebo lešřacie prostriedky. **Tieto môžu poškodiť povrchy; prášky na drhnutie, ocelovı vinu** alebo **drátěnky.** Zničř povrch tak, že jeho oprava; **vysavač.** Hubice a kefy môžu povrch doškřabať; **parné čistěče.** Vysokým tlakom a teplotou, s akými voda para vará, môžu poškodiť alebo dokonca odšřpiť od podkladu. **Vášvoj výrobu**

HU

Kedves Vásárlónk!

Köszönjük a megrendelését! Függetlenül attól, hogy természetes fából vagy más anyagból készült fényes minden egyes bútor egyedi jellemzőkkel rendelkezik. A faanyagok és szerkezetüknek egyedi jellemzői, pl. a kisebb ágak miatt göcsök, a természetes faanyagból készült bútoroknál minden faegyed bútornak egyedi megjelenést kölcsönöznek.

A természetes fából készült bútor folyamatosan ki van téve a hőmérséklet- és páratartalom-változásoknak, így annak felületén egyedi változások jelenkezhetnek, pl. hajszálrepedések és színváltozások. Általánosságban megállapíthatjuk, hogy a világosság és a színtelenség az idővel csökken - a bútor sötétebbé válik.

Ezek a változások a természetes alapanyagok, pl. a fa használatán eselén teljesen normálisak. A kézikönyvecske célja, hogy pár ötletet adjon a bútor ápolásához, hogy annakhasználatát hosszán élvezhesse.

Általános utasítások:

Ne tegyen forró tárgyat a bútorra. Ne tegyen gyertyát közvetlenül a bútorra. A folyót folyadékot azonnal törölje fel. Rendszeres időközönként ellenőrizze a csavarok feszességét és az alátéteket. A természetes fából készült bútorok atomos fá illata a minőség jele. A göcsöknel található világos foltokat a természetes gyantáirakamiás okozza, amit egy száraz, szomszomszagos ronggyal törölhet le és polírozhatja.

A fa , lakk-, a bór- és a kárpıtanyagok a kezdetben gyengen illatanyagokat bocsátanak ki. Ezen illatanyagok kibocsátása egy idő után magától megszűnik. Ha ezt szeretné felgyorsítani, akkor a bútor használatának elején szelídizetn gyakrabban és/vagy törölje le a bútor egy keves vızzel, amibe egy kicsi ecetet is rak. Örtizze meg útmúlatót, hogy azt később is használhassa referenciáknıt.

Ápolási tanácsok bútorlapból készült bútorokhoz

A bútorlapból készült bútorokhoz a legjobb ha puha, nem rozótosodó rongyot vagy bőrkendőt használ. Törölje le a felületet kissé nedves ronggyal. **Általános utasítások:** Semmilyen körülmények között **se használja** a következő tisztítószereket: **mikroszálas kendő** vagy **szennytrólió-radírt.** Ezek gyakran apro csiszolószemcséket is tartalmaznak, amelyek a felületet összekarcolhatnak; **erős vegyszerek, pl. sűrűlószerzt tartalmazó tisztítószerek** vagy **oldószerek.** Ezek ugyanúgy tönkre teheti a felületet; **hogy annyira tönkre** leszk a **szélőpor, fémiszálás** **dörzsölőanyag** vagy **edény súrolószert.** Ezek annyira tönkre teszk a felületet, hogy annak javítása nem lehetséges;

poroszít. A cső és a kefék a felületet összekarcolhatják; **gőztisztító.** A magas nyomás és a hő miatt a gőz a felületen keresztül behatolhat az anyagba, ami sérüléseket okoz, sőt akár a felület le is válhat.

A termékfejlesztők



Uwaga - Upozornění - Achtung - Attention - Caution - Figyelem
 Attenzione - Opgelet - Atenție - Upozornenie - Dikkat

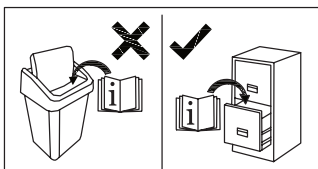
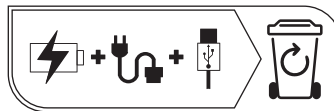
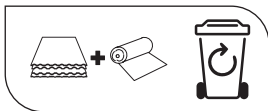
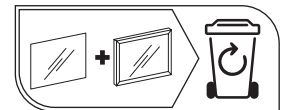
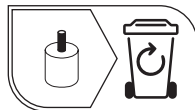
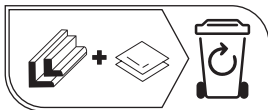
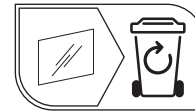
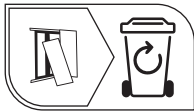
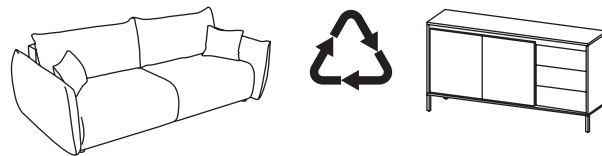
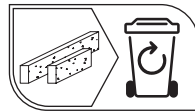
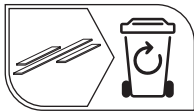
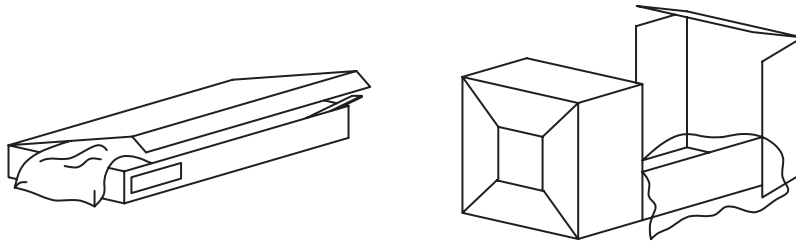

Producent - Produzent - Üretici - Producteur - Výrobce -
 Termelő - Producer - Produttore - Producător - Productor

MEBLE LASKI KACZOROWSKAPSK.

Laski, ul. Kępińska 21, 63-620 Trzcinica
 meble-laski@meble-laski.com.pl



Uwaga - Upozornění - Achtung - Attention - Caution - Figyelem
 Attenzione - Opgelet - Atenție - Upozornenie - Dikkat

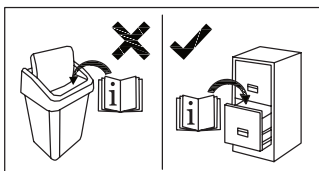
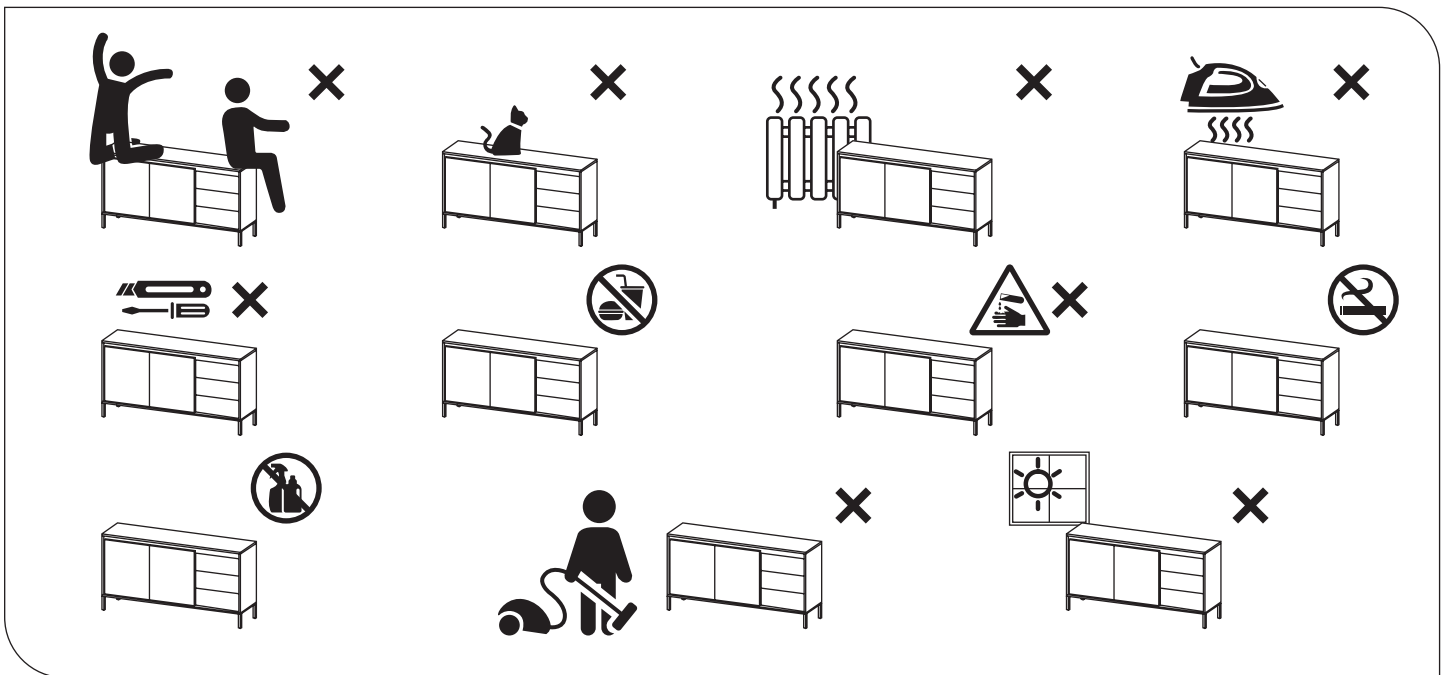
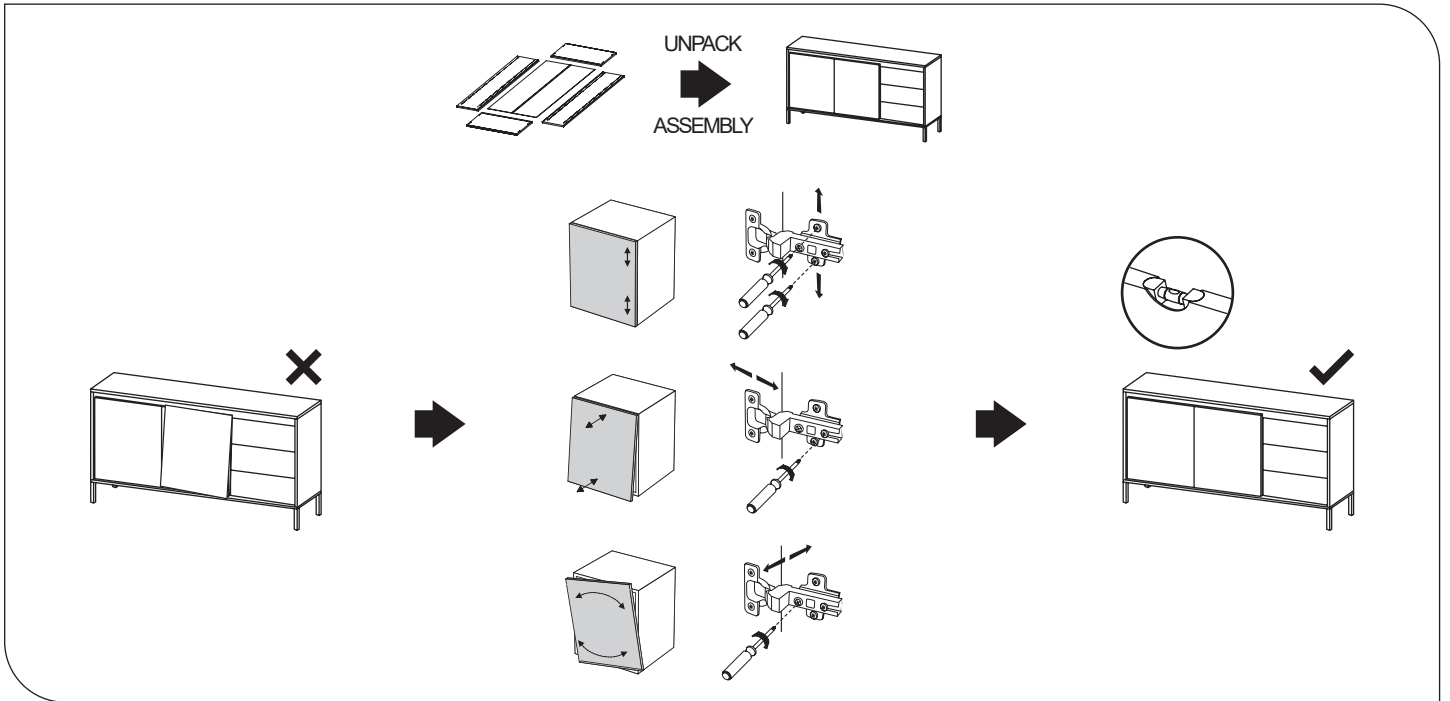
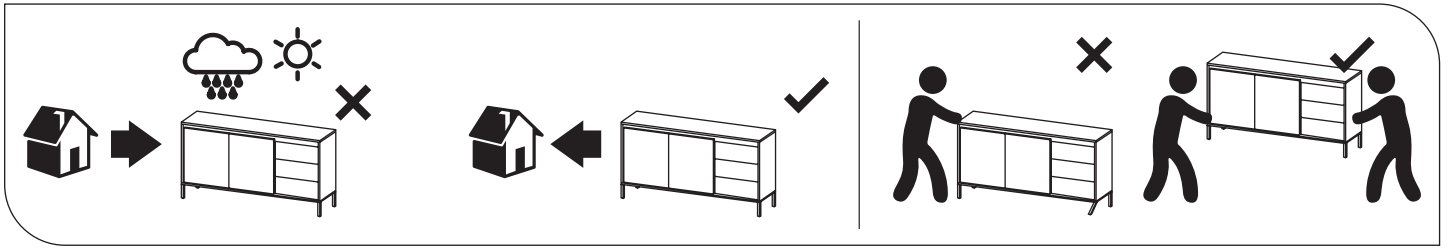

Producent - Produzent - Üretici - Producteur - Výrobce -
 Termelő - Producer - Produttore - Producător - Productor
MEBLE LASKI KACZOROWSKA P.K.
 Laski, ul. Kępińska 21, 63-620 Trzcinica
 meble-laski@meble-laski.com.pl