

# Glasgow H

PL Instrukcja montażu  
 DE Montageanleitung  
 NL Handleiding voor de montage  
 TR Montaj talimatı  
 FR Notice de montage  
 CZ Montážní návod  
 HU Szerelési útmutató  
 GB Assembly instructions  
 RU Инструкция по монтажу  
 IT Istruzioni di montaggio  
 SK Návod na montáž  
 RO Instrucțiuni de montaj  
 ES Instrucciones de montaje  
 PT Instruções de montagem

Producent - Produzent - Üretici - Producteur - Výrobce -  
 Termelő - Producer - Produttore - Producător - Productor  
**MEBLE LASKI KACZOROWSKA**  
 Laski, ul. Kępińska 21, 63-620 Trzcinica  
 meble-laski@meble-laski.com.pl

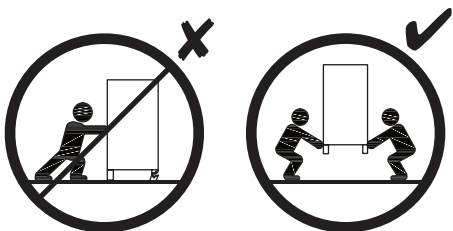
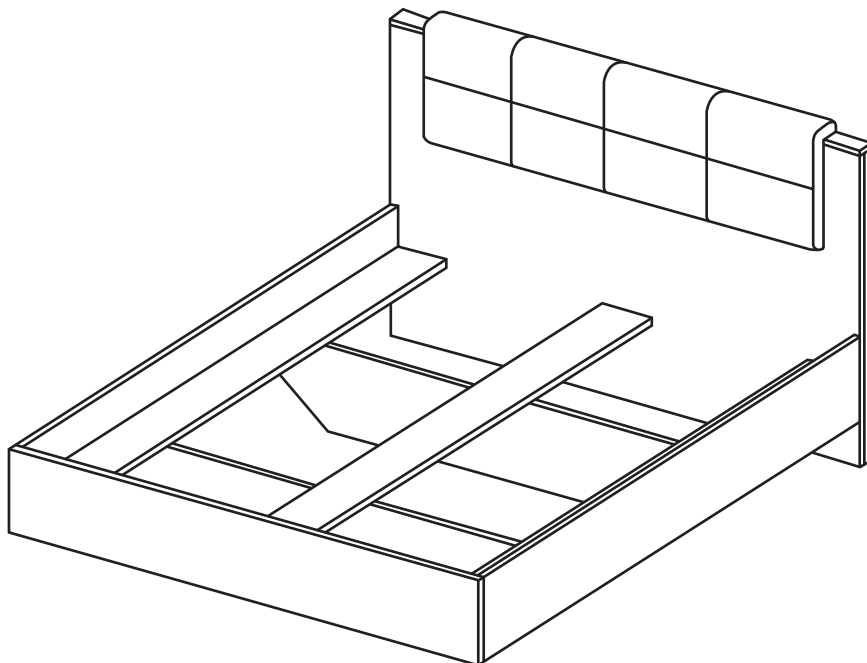

2025-01-03

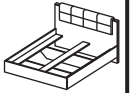
PL Przed rozpoczęciem montażu mebla wszystkie elementy należy sprawdzić czy nie są uszkodzone. W przypadku wykrycia uszkodzenia elementu należy odstąpić od montażu mebla i złożyć reklamację. Nie wolno przekraczać podanych maksymalnych wartości obciążenia. W innym przypadku można mebel uszkodzić lub zniszczyć.

Przed zawieszeniem mebla, lub przymocowaniem go do ściany (w celu zabezpieczenia przed przewróceniem), sprawdź wcześniej rodzaj i wytrzymałość ściany. Dobierz odpowiednie kolki i wkręty do rodzaju ściany. W przypadku wątpliwości skontaktuj się ze specjalistą. Montaż musi zostać wykonany przez osobę kompetentną. Meble zawierające płyty drewnopochodne mogą emitować substancje zanieczyszczające do powietrza w pomieszczeniu. Dlatego zaleca się, po zamontowaniu mebli, częste wietrzenie pomieszczenia przez co najmniej cztery tygodnie.

DE Vor Beginn der Möbelmontage sollten alle Elemente auf Beschädigungen überprüft werden. Wenn ein Element des Produkts beschädigt ist, installieren Sie das Produkt bitte nicht und reichen Sie eine Beschwerde ein. Überschreiten Sie die angegebenen Maximalbelastungen nicht. Andernfalls kann das Möbelstück beschädigt oder zerstört werden.

Bevor Sie ein Möbelstück an einer Wand aufhängen oder befestigen (um es gegen Umkippen zu sichern), prüfen Sie Art und Tragfähigkeit der Wand. Wählen Sie die geeigneten Dübel und Schrauben. Im Zweifelsfall kontaktieren Sie bitte einen Fachmann. Die Montageweise durch eine sachkundige Person ausgeführt werden. Möbel mit Holzwerkstoffplatten können Schadstoffe in die Raumluft abgeben, daher Es wird empfohlen, den Raum nach dem Einbau der Möbel mindestens vier Wochen lang häufig zu lüften.

FR Avant de commencer l'assemblage du meuble, tous les éléments doivent être vérifiés pour détecter tout dommage. Si un élément du produit est endommagé, veuillez ne pas installer le produit et déposer une plainte. Ne dépassez pas les charges maximum indiquées. Sinon, le meuble peut être endommagé ou détruit.

Avant de suspendre le meuble ou de le fixer au mur (dans le but d'éviter un renversement), vérifiez au préalable le type et la résistance du mur. Utilisez les chevilles et les vis adaptées au type de mur. En cas de doute, veuillez contacter un spécialiste. Le montage doit être réalisé par une personne compétente. Les meubles contenant des panneaux à base de bois peuvent émettre des substances polluantes dans l'air intérieur. Donc il est recommandé, après l'installation des meubles, d'aérer fréquemment la pièce pendant au moins quatre semaines.

CZ Před zahájením montáže nábytku je třeba zkontrolovat poškození všech prvků. Pokud je některý prvek produktu poškozen, zadržte se instalace produktu a podjeďte stížnost.

Nepřekračujte uvedené maximální zatížení. V opačném případě může dojít k poškození nebo zničení nábytku. Před zavěšením nábytku nebo jeho připevněním ke zdi (za účelem zajištění před převrácením) dříve zkontrolujte druh a odolnost stěny. Vyberte k druhu stěny vhodné hmoždinky a šrouby. V případě pochybností kontaktujte specialistu. Montáž musí být provedena kompetentní osobou. Nábytek obsahující panely nabázi dřevomaterialů může uvolňovat znečišťující látky dovnitřnímu ovzduší. Protodoporučuje se po instalaci nábytku místnost pravidelně větrat po dobu nejméně čtyř týdnů.

HU A bűtorszerelés megkezdése előtt ellenőrizni kell az összes elem sérülését. Ha a termék bármely eleme megsérült, kérjük, tartózkodjon a termék telepítésétől és nyújtson bepanaszt.

A megadott maximális terhelési értékeket nem szabad túllépni. Ellenkező esetben a bútort megsérülhet vagy megsemmisülhet. A bútort felfüggesztése illetve falhoz való rögzítése (megakadályozva ezzel eldőléseinek lehetőségét) előtt ellenőrizze a fal fajtáját és szilárdságát. Megfelelő, a falhoz illő tipléket és csavarokat használjon. Ha kétségetámadna, konzultáljon szakemberrel. A felszerelés csak egy hozzáértő szakembervégezheti el. A fa alapú paneleket tartalmazó bútorok szennyező anyagokat bocsáthatnak ki a beltéri levegőbe. Ezért Ajánlott a bútorok beszerelése után legalább négy héti rendszeres szellőztetni a helyiséget.

GB Before starting the furniture assembly, all elements should be checked for damage. If any element of the product is damaged, please refrain from installing the product and file a complaint.

The specified maximum load values must not be exceeded. Otherwise, the piece of furniture may be damaged or destroyed.

Before suspending or fixing furniture to the wall (in order to prevent falling over), check the type and strength of the wall. Select wall plugs and screws appropriate for the given type of the wall. In the case of doubts, contact a specialist. The installation must be performed by a competent person.

Furniture containing wood-based panels can emit polluting substances into the indoor air. Therefore we recommend, after installing the furniture, to ventilate the room frequently for at least four weeks.

SK Pred začatím montáže nábytku by sa mali skontrolovať všetky prvky, či nie sú poškodené. Ak je niektorý prvok výrobku poškodený, neinstalujte výrobok a reklamujte ho.

Uvedené hodnoty maximálneho zaťaženia nesmú byť prekročené. V opačnom prípade môže dôjsť k poškodeniu alebo zničeniu nábytku.

Pred zaviesení nábytku alebo jeho pripavením na stenu (za účelom zaistenia pred prevrátením) predtým skontrolujte druh a odolnosť steny. Vyberte k druhu steny vhodné hmoždinky a skrutky. V prípade pochybností kontaktujte špecialistu. Montáž musí byť vykonaná kompetentnou osobou.

Nábytek obsahujúci dosky nabázi dreva môže uvoľňovať znečisťujúce látky do vnútorného ovzdušia. Preto odporúča sa po inštalácii nábytku miestnosť pravidelne vetrať aspoň štyri týždne.

IT Primadi iniziare l'assemblaggio del mobile, tutti gli elementi dovrebbero essere controllati per danni. Se qualche elemento del prodotto è danneggiato, astenersi dall'installare il prodotto e presentare un reclamo. I valori di carico massimo specificati non devono essere superati. In caso contrario, il mobile potrebbe essere danneggiato o distrutto.

Primadi appendere il mobile, oppure attaccarlo al muro (per proteggerlo dai ribaltamenti), verificare prima il tipo di parete e la resistenza del muro. Scegliere i tasselli e i viti più adatti per il tipo di muro. In caso di dubbi contattare uno specialista. Il montaggio deve essere fatto da una persona competente. I mobili contenenti pannelli a base di legno possono emettere sostanze inquinanti nell'aria interna. Perciò si consiglia, dopo aver installato i mobili, di aereare frequentemente il locale per almeno quattro settimane.

NL Voordat u met de meubelmontage begint, moeten alle elementen op schade worden gecontroleerd. Als een onderdeel van het product beschadigd is, installeer het dan niet en dien een klacht in. Overschrijd de aangegeven maximale belastingen niet. Anders kan het meubelstuk worden beschadigd of vernield.

Voordat u het meubel ophangt of bevestigt tegen de muur (om het te beschermen tegen omvallen) dient u het type en de duurzaamheid van deze muur na te kijken. Maak gebruik van pluggen en schroeven die geschikt zijn voor het type muur. Neem in geval van twijfels contact op met een specialist. De assemblage dient te worden uitgevoerd door iemand met kennis van zaken. Meubels met panelen of houtbasis kunnen vervuulendestoffen in de binnenlucht uitstoten. Daarom Het is raadzaam om na het plaatsen van het meubilair de ruimte minimaal vier weken regelmatig te ventileren.

TR Mobilya montajına başlamadan önce tüm elemanlarda hasar olup olmadığını kontrol edilmelidir. Ürünün herhangi bir parçası hasar görmüşse, lütfen ürünü kurmayın ve şikayette bulunun. Belirtilen azami yük degerini aşmayın, aksi takdirde mobilya parçası zarar görebilir veya kullanılamaz hale gelebilir.

Mobilyayı duvara asmadan veya montaj etmeden önce (devrilmesini önlemek için) duvarın türünü ve dayanıklılığını kontrol edin. Duvarın uygun dübelleri ve vidaları seçin. Emin olamamanız durumunda bir uzman ile iletişime geçin. Kurulum yetkili bir kişi tarafından yapılmalıdır. Aşapbazlı paneller içeren mobilyalar için mekan havasını kirletici maddeler yayabilir. Öyleyse Mobilyaların kurulumundan sonra odanın en az dört hafta boyunca sık sık havalandırılması önerilir.

RO Înainte de a începe asamblarea mobilierului, toate elementele trebuie verificate pentru a nu se deteriora. Dacă vreun element al produsului este deteriorat, vă rugăm să vă abțineți de la instalarea produsului și să depuneți o reclamație.

Valorile maxime de sarcină specificate nu trebuie depășite. În caz contrar, piesa de mobilier poate fi deteriorată sau distrusă. Înainte de a suspenda sau a atășa acestuia la perete (pentru a preveni bascularea), verificați în prealabil tipul și gradul de rezistență a peretelui. Montați diblurile și șuruburile adecvate pentru tipul de perete. În caz de îndoieli, consultați un specialist. Instalarea trebuie să fie efectuată de către o persoană competentă. Mobilierul care conține panouri pe bază de lemn poate emite substanțe poluante în aerul interior. Prin urmare se recomandă, după montarea mobilierului, aerisirea frecventă a încăperii timp de cel puțin patru săptămâni.

ES Antes de comenzar el montaje de los muebles, todos los elementos deben comprobarse en busca de daños. Si algún elemento del producto está dañado, absténgase de instalar el producto y presente una queja.

No se deben exceder los valores de carga máxima especificados. De lo contrario, el mueble puede dañarse o destruirse. Antes de colgar o fijar el mueble en el muro (a fin de proteger contra el vuelco del mueble), compruebe de antemano la naturaleza y la resistencia de la pared. Seleccione tacos y tornillos adecuados para el tipo de la pared. En caso de duda, consulte a un especialista, debiendo efectuar este montaje una persona competente.

Los muebles que contienen paneles de madera pueden emitir sustancias contaminantes al aire interior. Por lo tanto se recomienda, después de instalar los muebles, ventilar la habitación con frecuencia durante al menos cuatro semanas.

PT Antes de iniciar a montagem do móvel, todos os elementos devem ser verificados quanto a danos. Se algum elemento do produto estiver danificado, evite instalar o produto e apresente uma reclamação. Os valores de carga máxima especificados não devem ser excedidos. Caso contrário, o móvel pode ficar danificado ou destruído.

Antes de suspender ou fixar móveis à parede (para evitar quedas), verifique o tipo e a resistência da parede. Selecione buchas e parafusos adequados ao tipo de parede. Em caso de dúvida, contate um especialista. A instalação deve ser realizada por uma pessoa competente.

Os móveis que contêm painéis de madeira podem emitir substâncias poluentes para o ar interior. Assim, recomenda-se, após a instalação dos móveis, ventilar o ambiente frequentemente durante pelo menos quatro semanas.

RU Прежде чем приступить к сборке мебели, следует проверить все элементы на предмет повреждений. Если какой-либо элемент продукта поврежден, воздержитесь от установки продукта и подайте жалобу. Указанные максимальные значения нагрузки превышать нельзя. В противном случае предмет мебели может быть поврежден или разрушен.

Прежде чем подвешивать или крепить мебель к стене (во избежание падения), проверьте тип и прочность стены. Выбирайте дюбели и шурупы, подходящие для данного типа стены. В случае сомнений обратитесь к специалисту. Установка должна выполняться компетентным лицом.

Мебель, состоящая из древесных плит, может выделять загрязняющие вещества в воздух в помещении. Поэтому рекомендуется после установки мебели часто проветривать помещение в течение как минимум четырех недель.

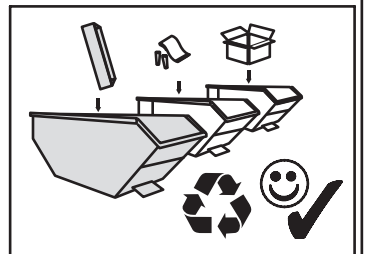
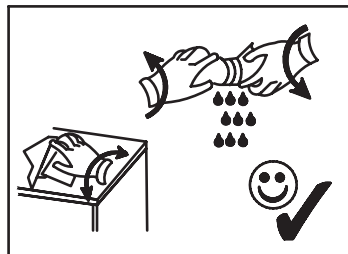
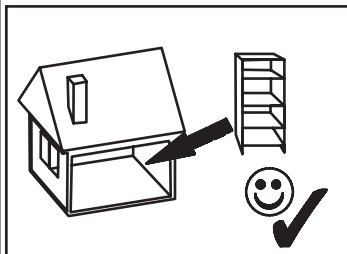
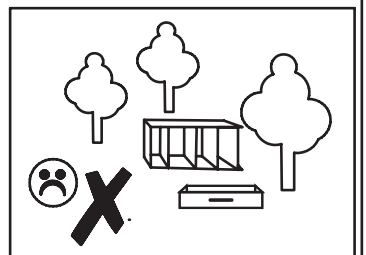
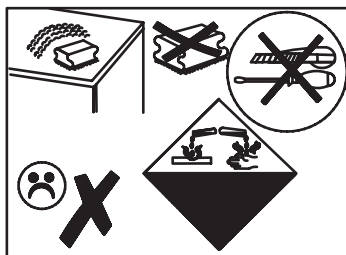
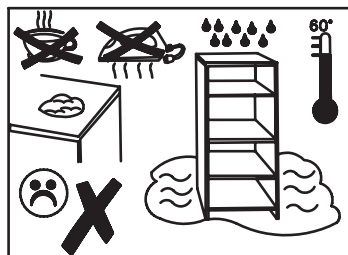
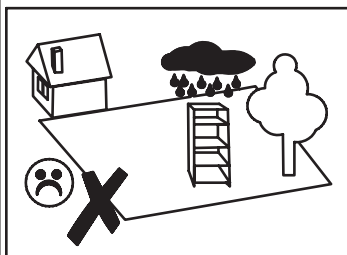

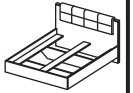

<b>A</b>  7 x 50 mm x 18	<b>B</b>  8 x 32 mm x 32	<b>E5</b>  4 x 16 mm x 24	<b>EM3</b>  6 x 35 mm x 6	<b>G2</b>  x 8	<b>R</b>  H=11 mm x 18
<b>R1</b>  H=15 mm x 8	<b>RRa</b>  x 4	<b>RRb</b>  6 x 55 x 4	<b>U</b>  L=24,3 mm x 26	<b>W9</b>  x 3	<b>XA</b>  x 1

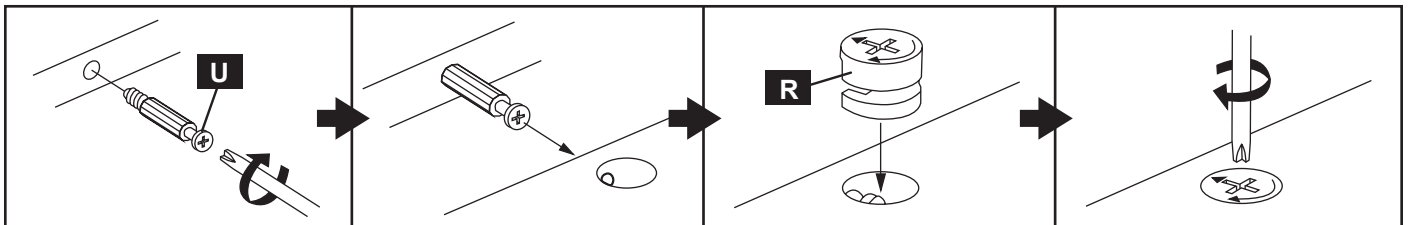
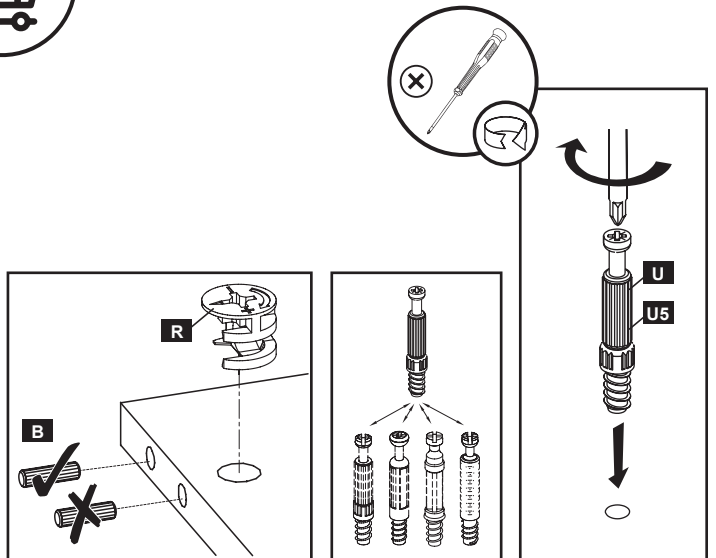
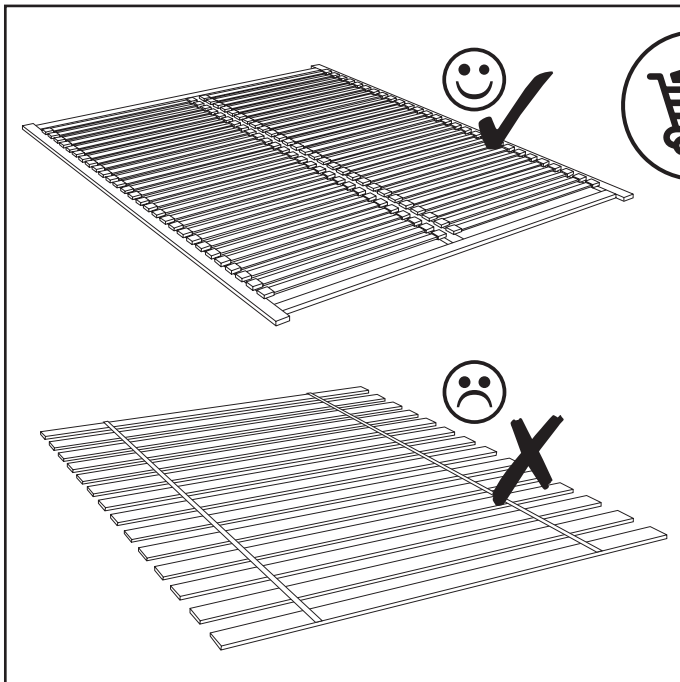
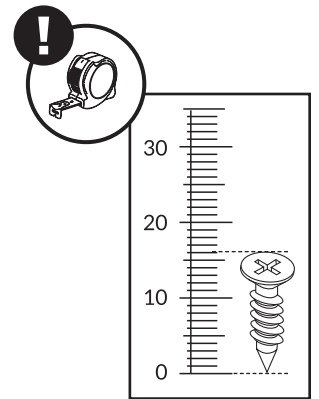

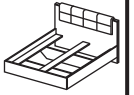

nr	↔ [mm]	↑ [mm]	↗ [mm]	Menge	Colli
H-1	1644	1000	16	x1	1/2
H-2	1644	270	22	x1	1/2
H-3L	2000	270	22	x1	2/2
H-3P	2000	270	22	x1	2/2
H-4	2000	170	15	x3	2/2
H-5	1600	268	16	x2	1/2
H-6	1644	60	16	x1	2/2
H-7	1000	44	16	x4	2/2
H-8	1370	310	90	x1	2/2

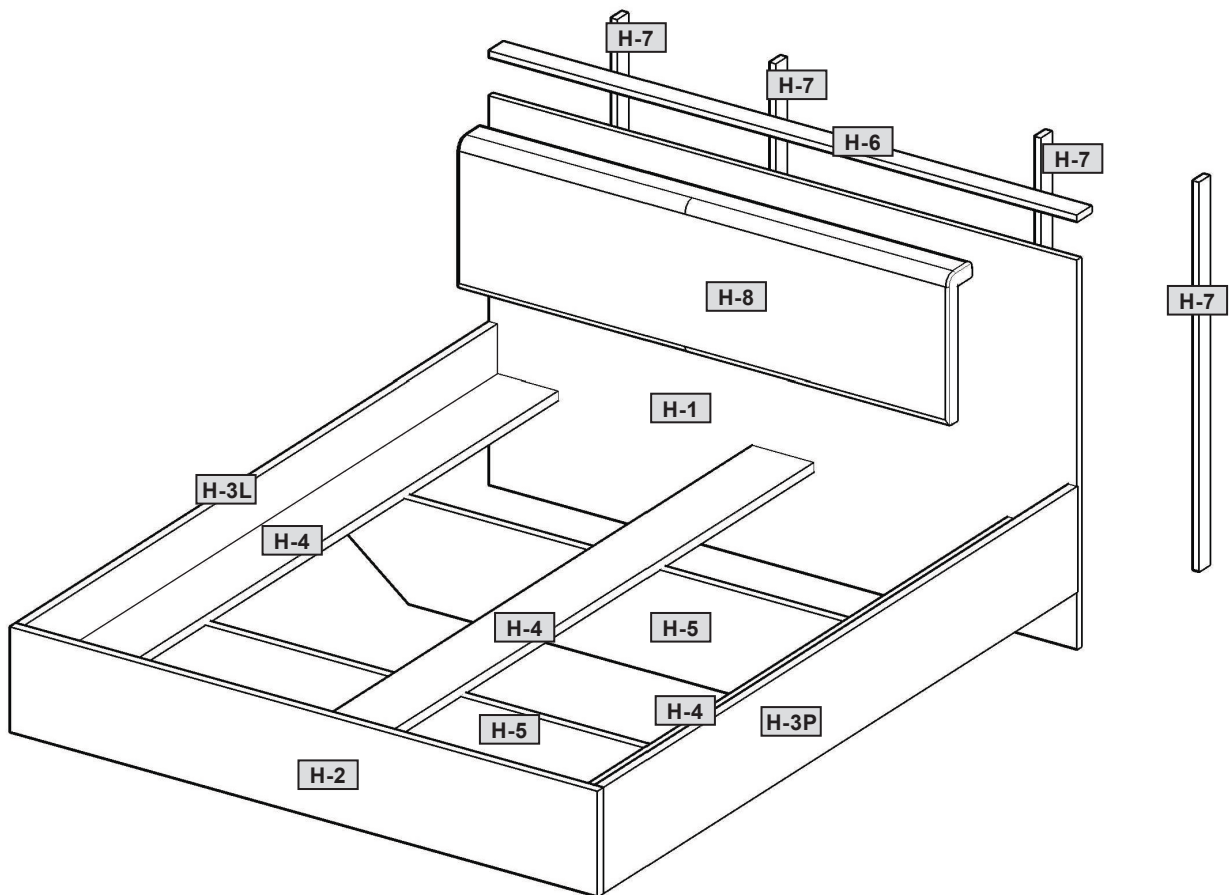

5

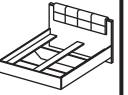

1

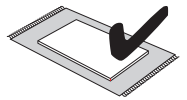
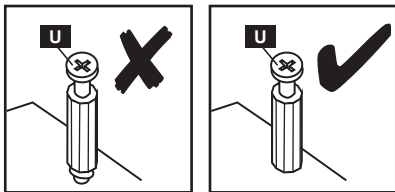
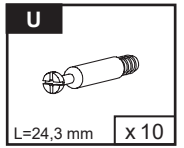
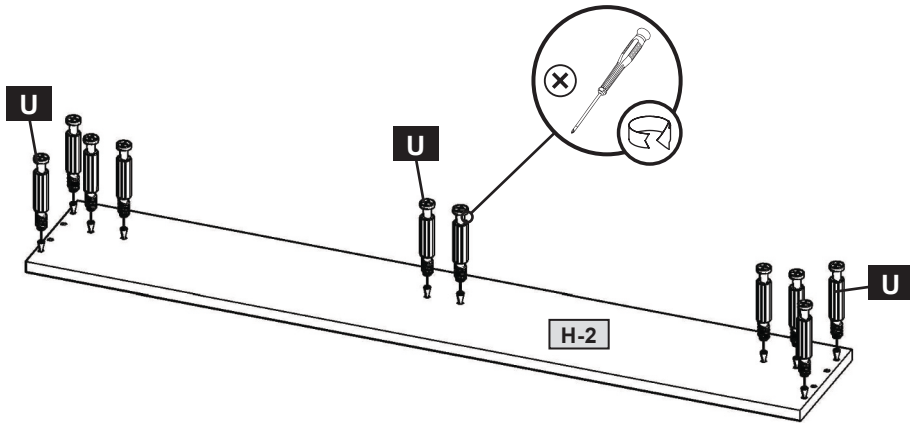

2

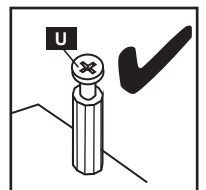
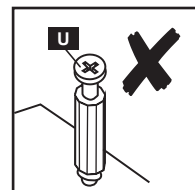
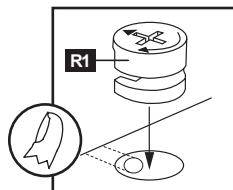
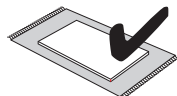
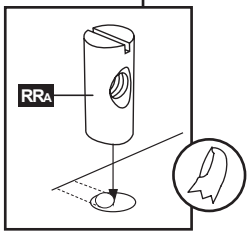
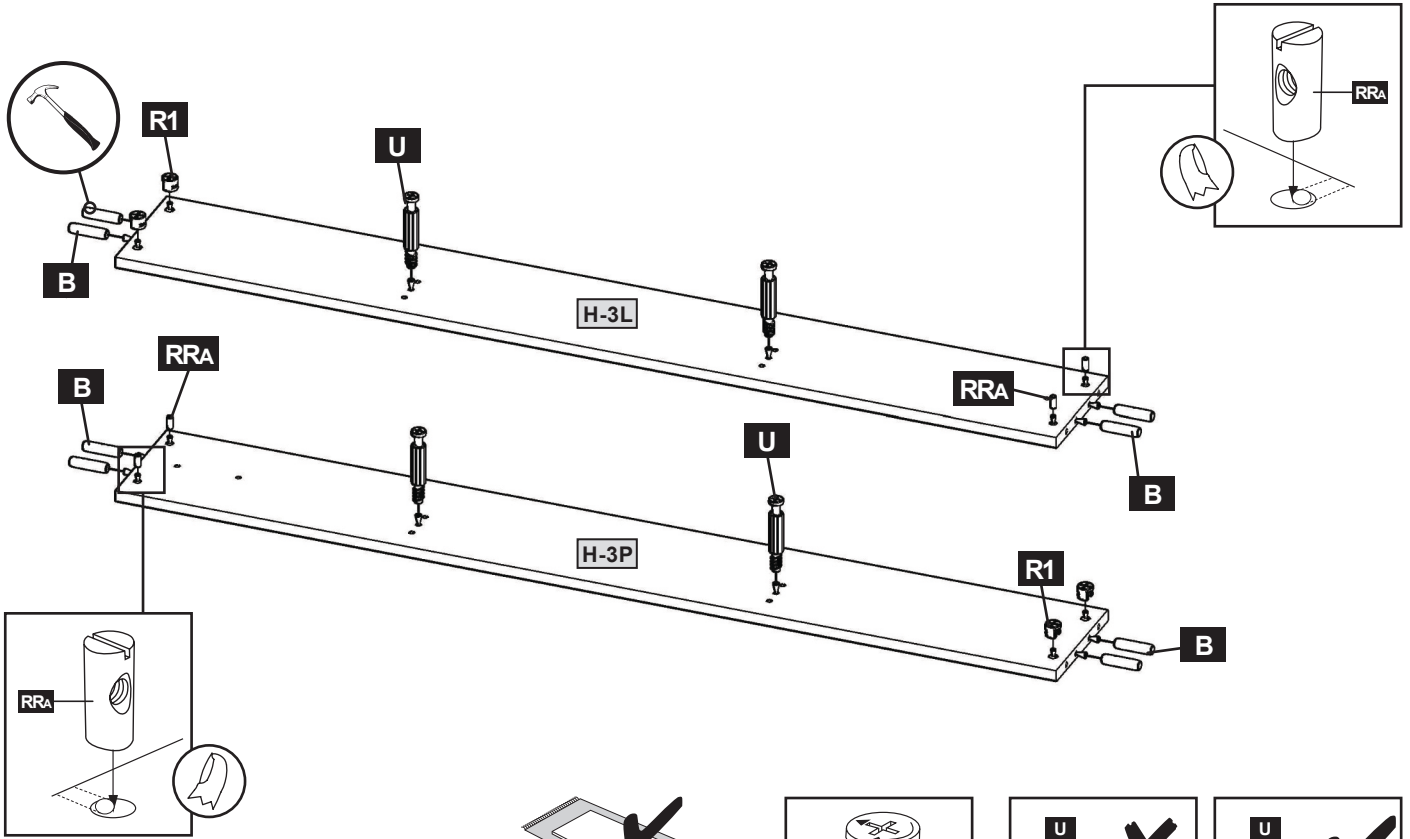
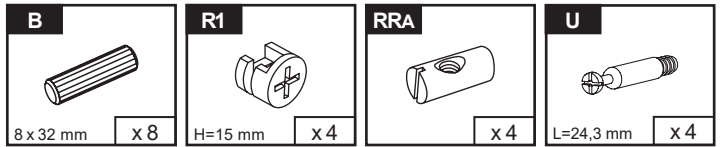

6

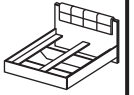

3

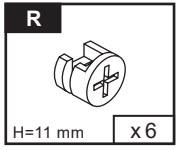

3x

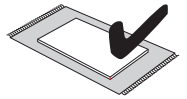
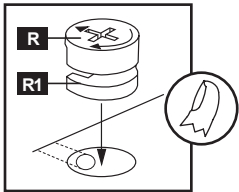
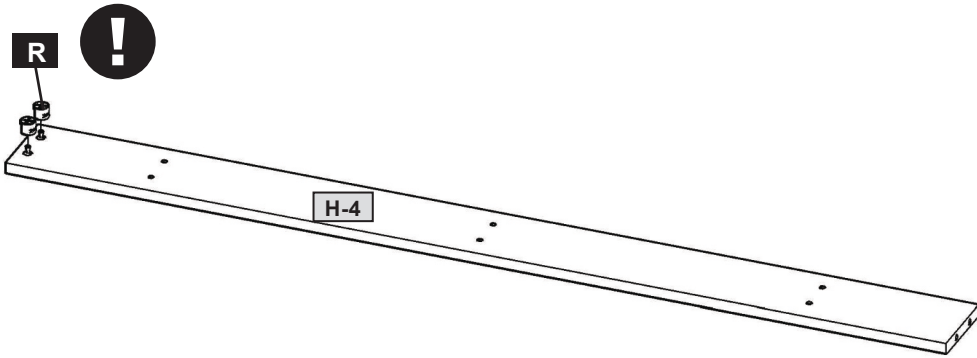

4

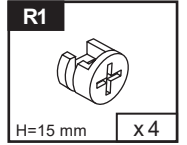
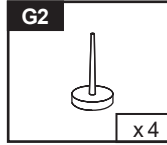
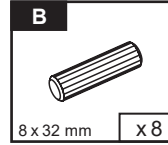

2x

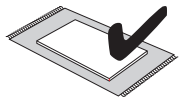
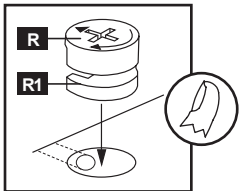
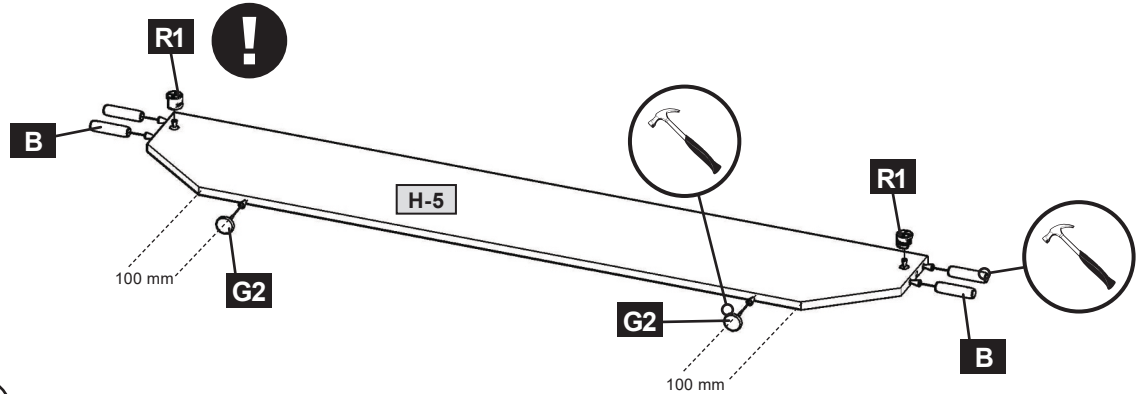

5

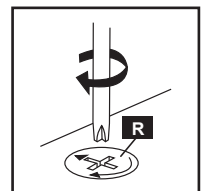
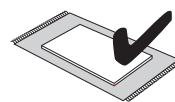
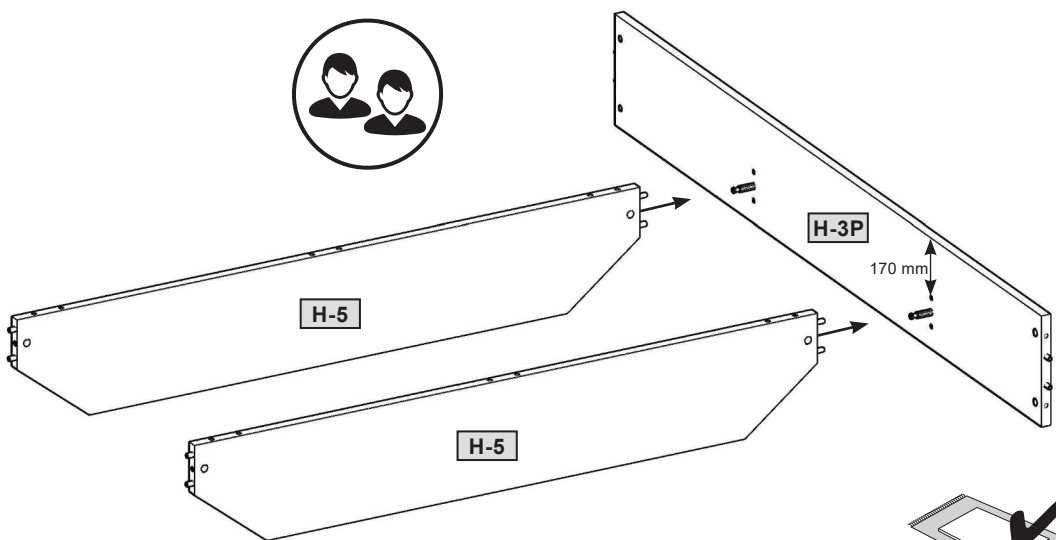

7

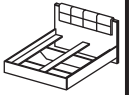

6

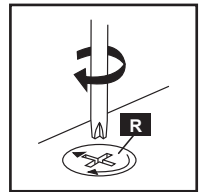
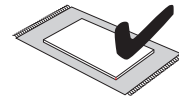
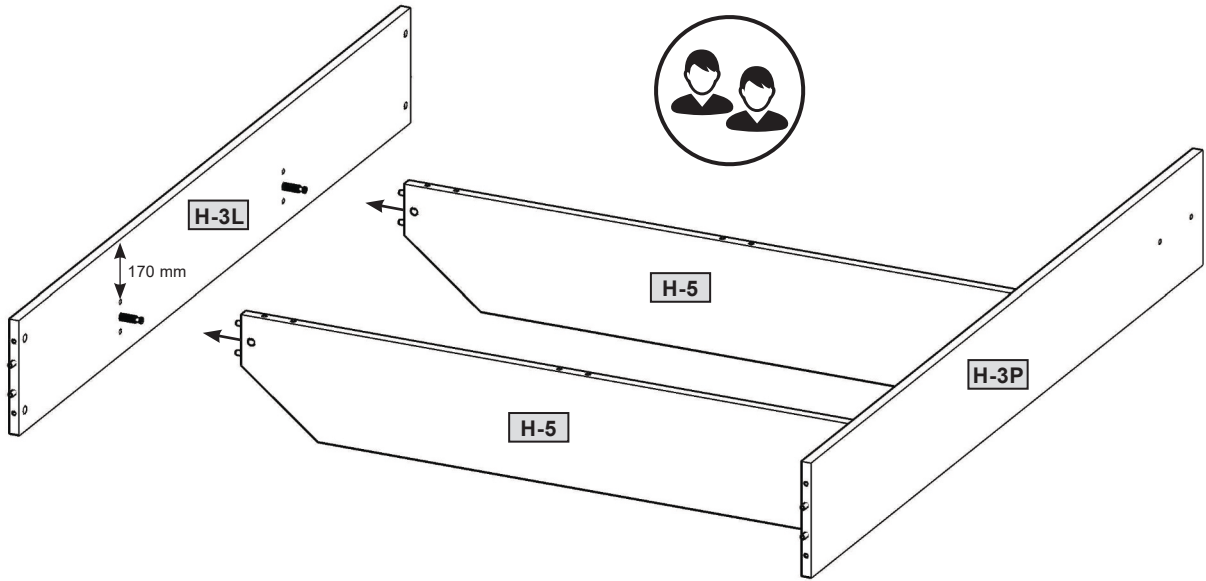

7

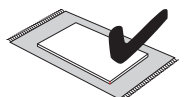
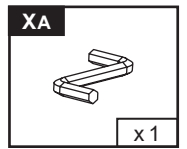
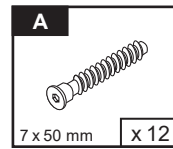
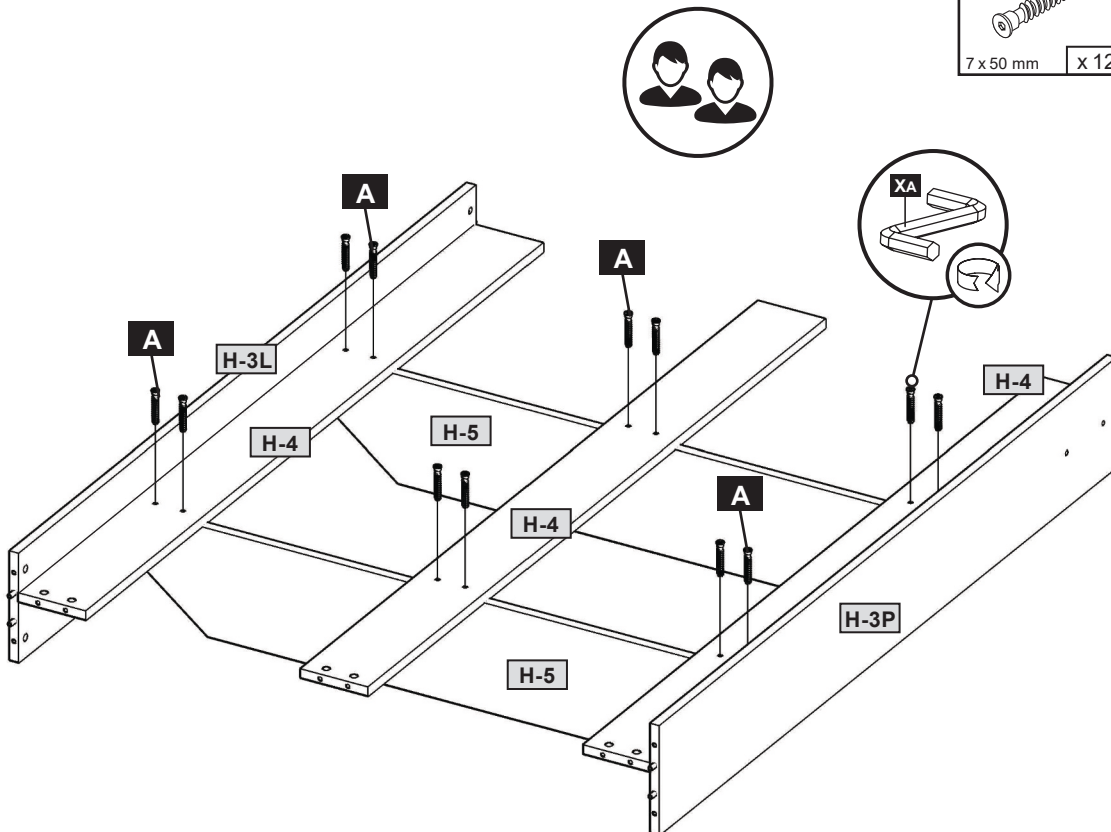

8

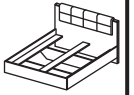

8

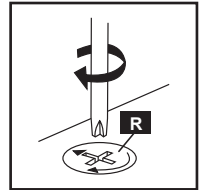
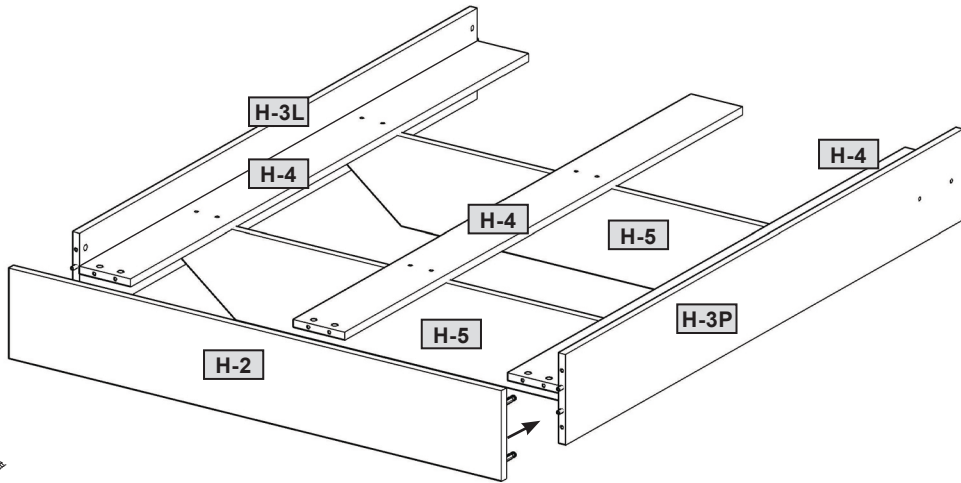

9

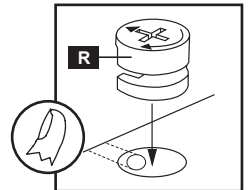
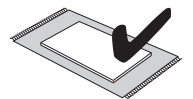
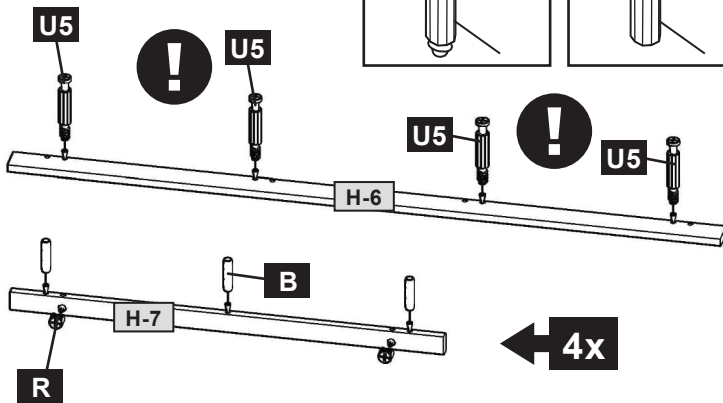
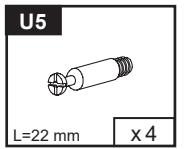
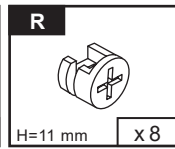
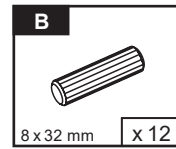
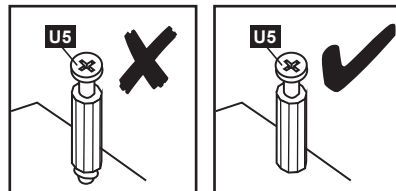

10

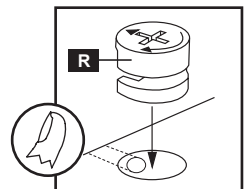
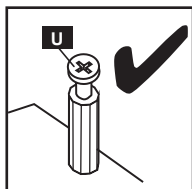
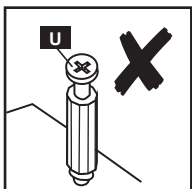
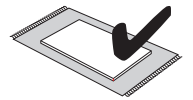
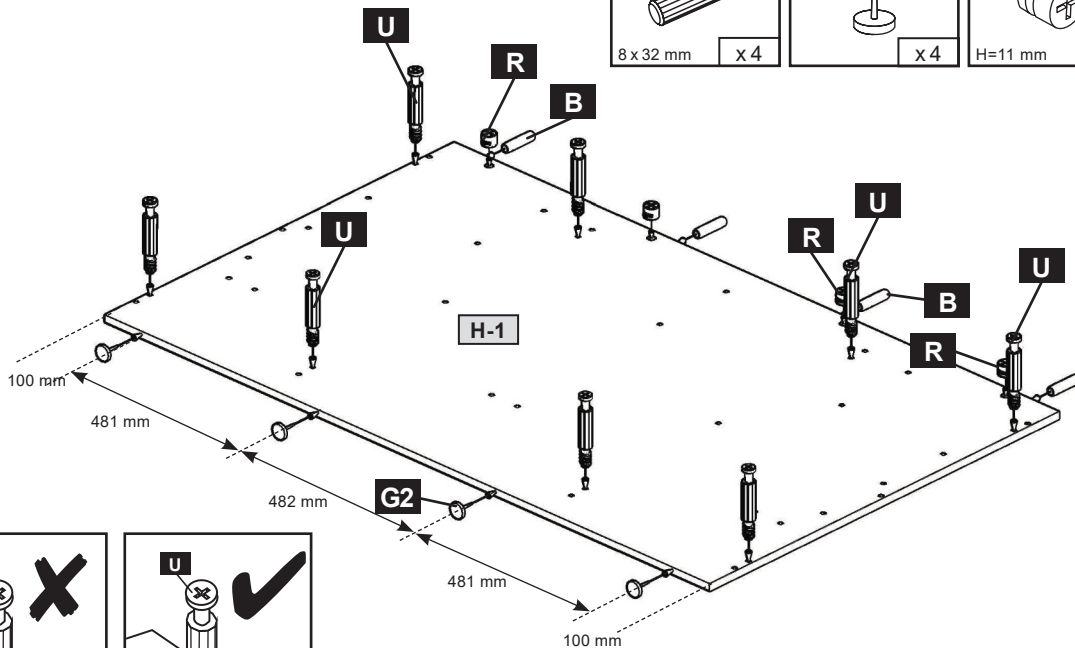
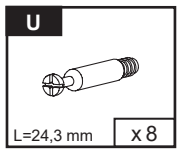
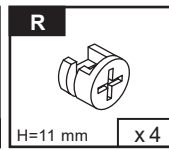
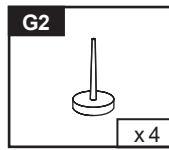
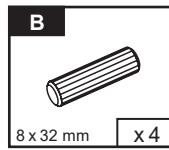

9

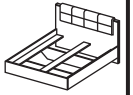

11

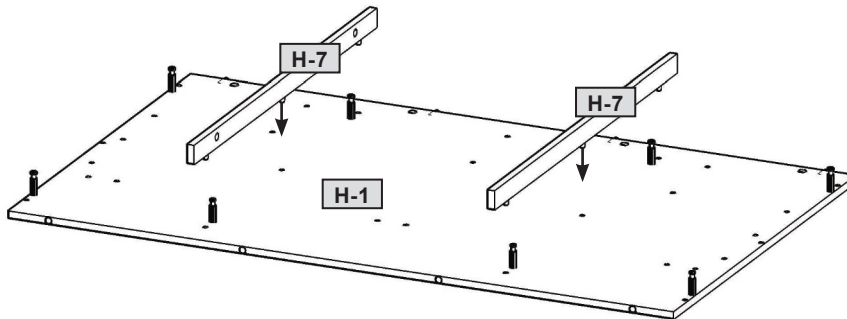
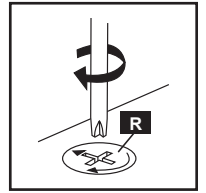
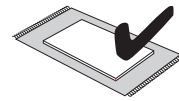

12

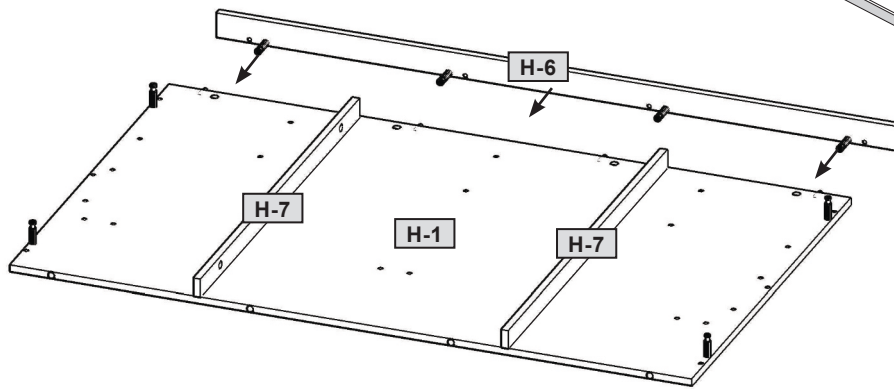
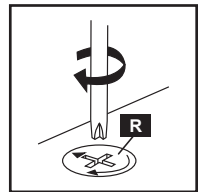
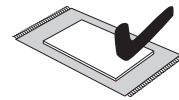

13

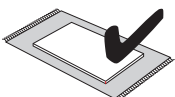
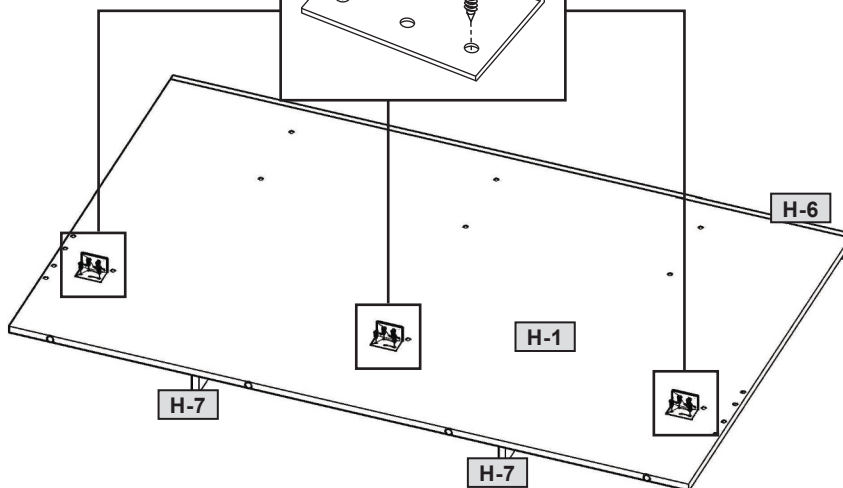
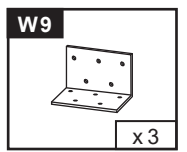
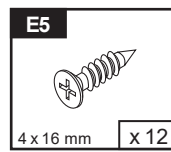
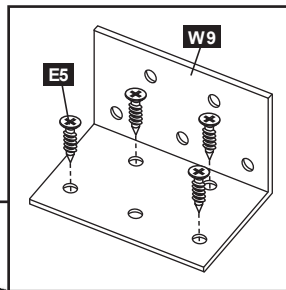

10

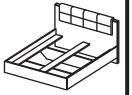

14

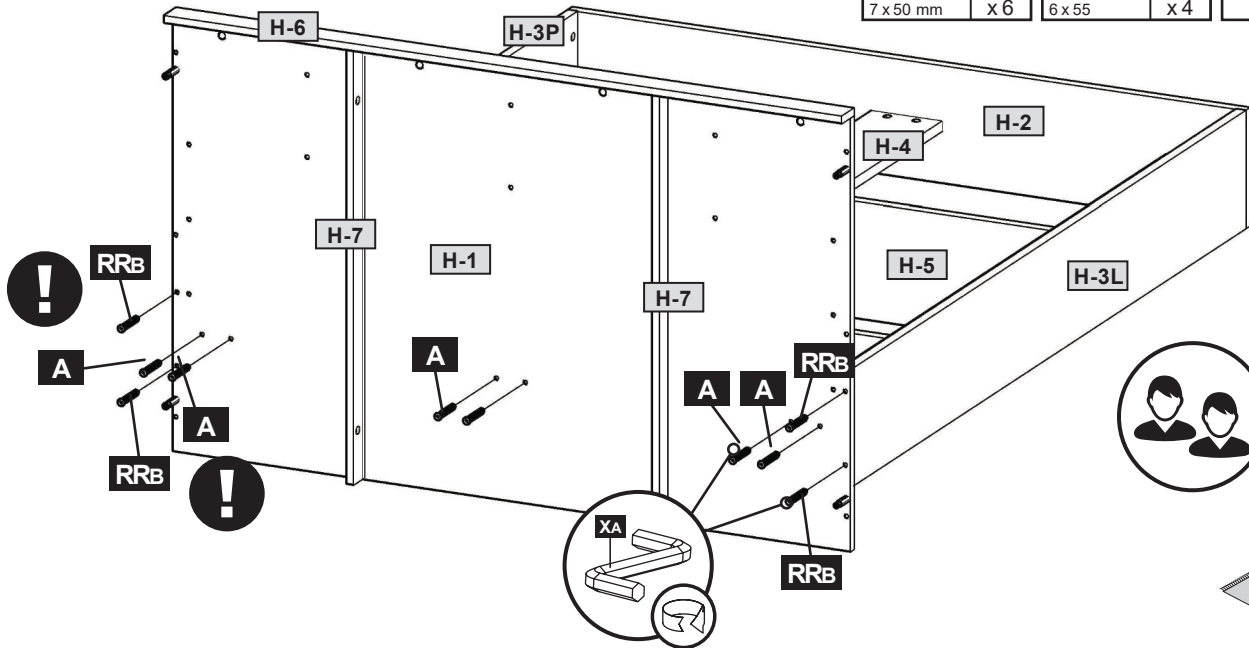
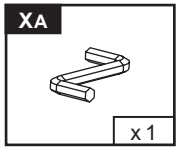
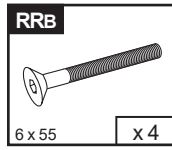
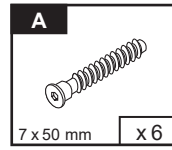

15

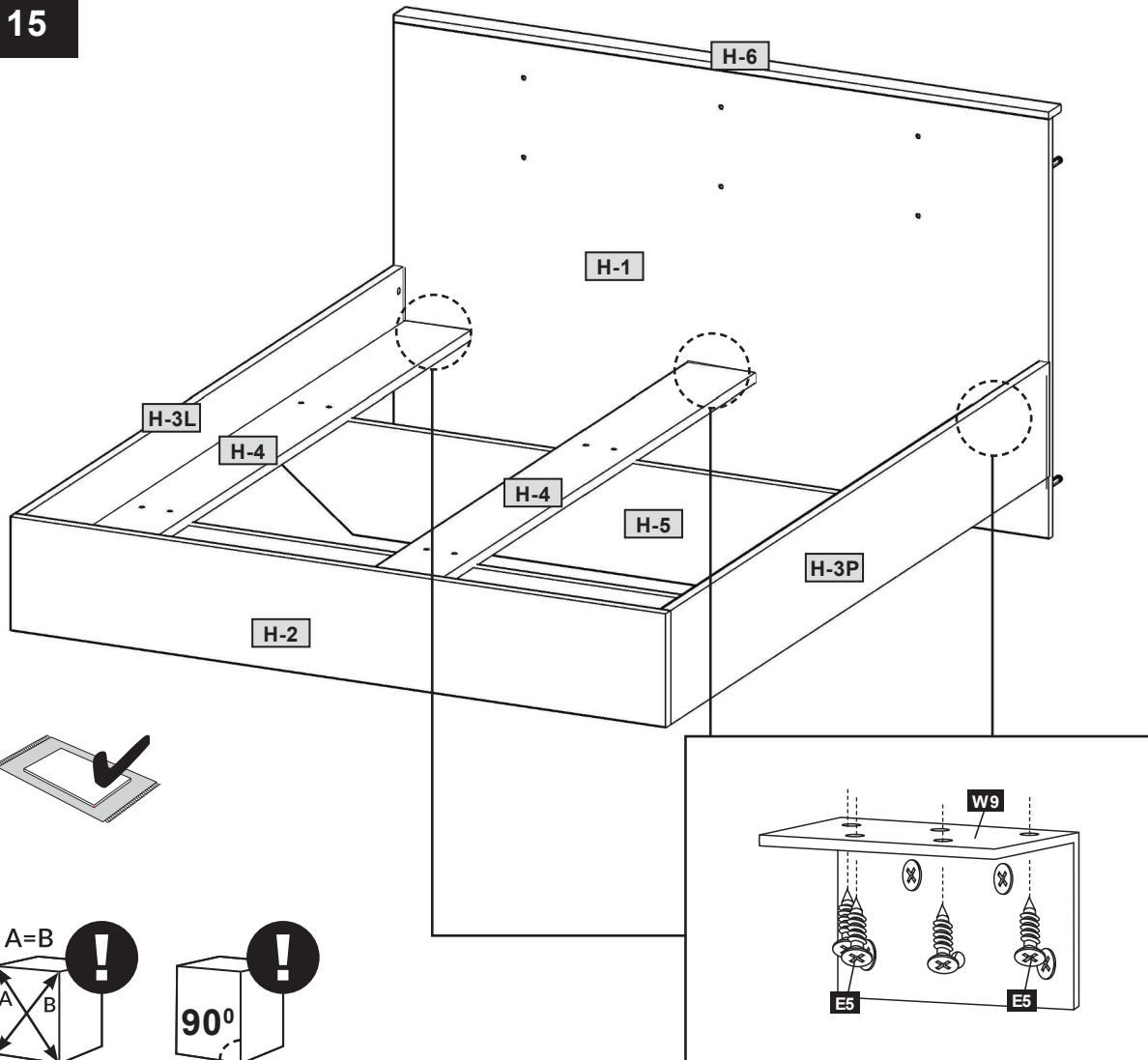
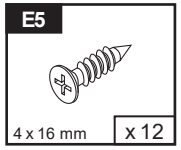

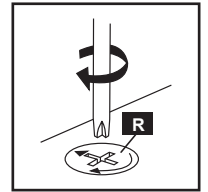
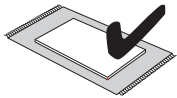
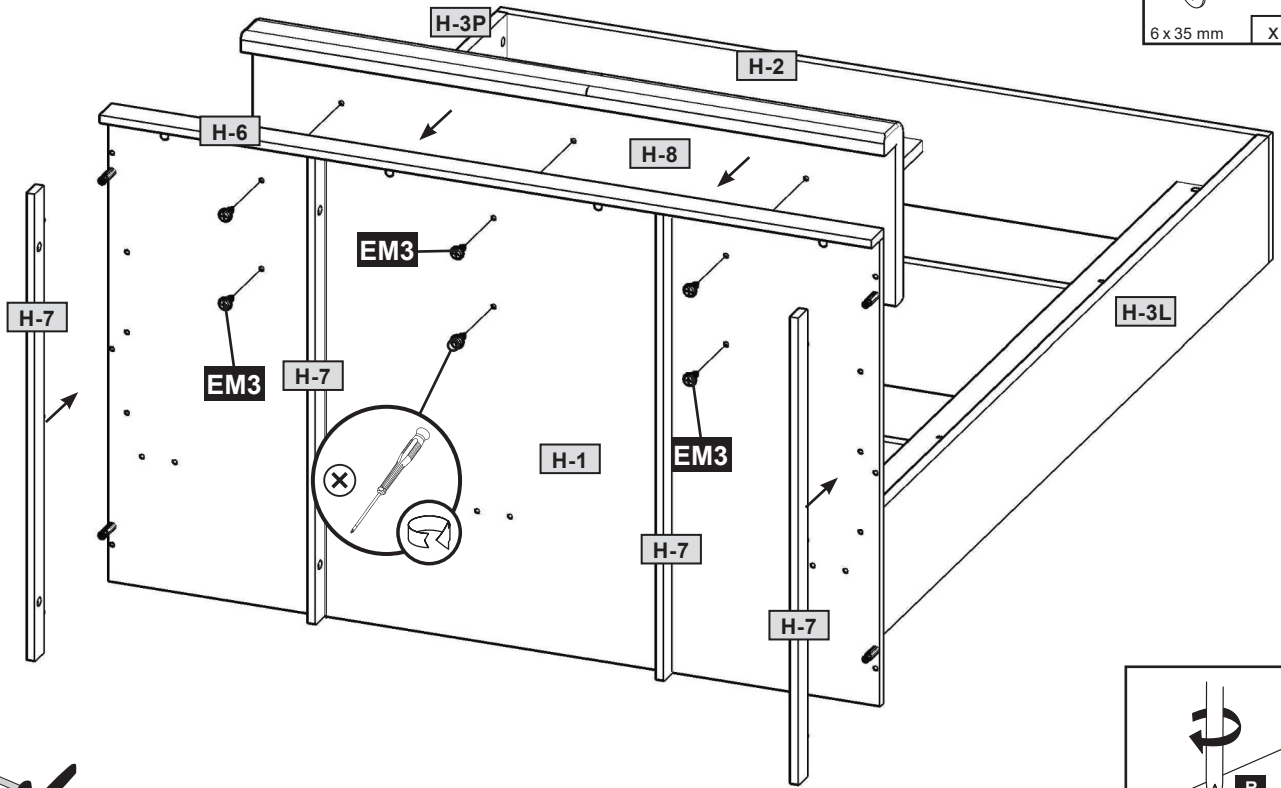
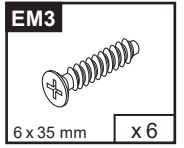
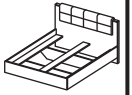



Name • Nom • Nome • Naam • Nazwa • Jméno • Názov • Név • Denumire • Isim • Имя

Nr • No • N° • Номер • Č • Sz

Typ • Type • Tip • Típus • Tipo • Tun

**D** Unser Direktservice für Beschlagteile  
Sollte Ihnen ein Beschlagteil fehlen, können Sie diese Servicekarte direkt an die untenstehende Nummer senden. Wir können allerdings nur Beschlagteile auf diesem Weg verschicken. Sollen Sie eine andere Beanstandung an Ihrem Möbelstück haben, so wenden Sie sich bitte direkt an Ihr Möbelhaus.

**GB** Our direct order service for fitting  
If a fitting should be missing to you, you know this service map directly following number faxes. We can in this way send away however only fitting. If you should have another objection to your piece of furniture, then they turn please to your furniture house.

**CZ** Naše přímé služby pro kování  
Chybí-li vám nějaký díl z kování, můžete tuto servisní kartu odfaxovat přímo na níže uvedené číslo. Touto cestou však můžeme zoslat jen díly z kování. Pokud byste reklamovali jiný díl nábytku, obraťte se přímo na svého prodejce nábytku.

**F** Bien étudier la notice de montage  
Resserrez les pièces constituant votre meuble. Regroupez et contrôlez la quincaillerie. Munissez - vous de l'outillage nécessaire. Aménagez - vous une zone de montage. Procédez au montage. Ne jamais forcer les assemblages. Resserrez les vis après quelques temps d'usage. Garder votre notice de montage, si une pièce venait à manquer, elle serait le plus clair moyen de communiquer avec votre magasin.

**I** Il nostro servizio diretto per l'ordine della ferramenta  
Nel caso vi mancassero dei pezzi, potete spedire fax questa carta dei servizi direttamente al seguente numero. Per altri reclami al vostro mobile, potete rivolgervi al vostro mobilificio.

**BG** Директно обслужаване на едриците от дърво "Обзор"  
Ако ви липсва някаква част от едриците, можете да изпратите директно по факс тази сервисна карта на следния номер. По този начин можем да ви изпратим само едрици. Ако имате друга претензия относно мебелта си, моля, обърнете се директно към продавача на мебелта.

**NL** Onze directservice voor losse onderdelen  
Wanneer er een onderdeel mist kunt u deze servicekaart direct aan onderstaand faxnummer sturen. Wij kunnen alleen langs deze weg onderdelen versturen. Mocht u een ander probleem aan uw meubel hebben verzoeken wij u contact op te nemen met uw meubeldealer.

**PL** Nasz bezpośredni serwis części montażowych  
Jeżeli brakuje części koniecznych do montażu, prosimy o przesłanie nam tej karty serwisowej na niżej podany numer faxu. Możemy w ten sposób przysłać państwu tylko brakujące części. W przypadku innych obiekacji dotyczących mebla, prosimy o zgłoszenie ich do salonu meblowego w którym został dokonany zakup.

**HR** Servis za okove  
U slučaju da nedostaje neki od dijelova molimo vas da na dolje navedeni Fax broj posaljete ovaj servisni obrazac. Na ovaj način mogu se dostaviti samo okovi. U slučaju da imate dodatne prigovore vezane uz komad namještaja molimo vas da se obratite izravno trgovini namještaja gdje je isti kupljen.

**HU** Direktszoállításunk vasalatók esetén  
Ha hiányzik egy vasalató, ezt a kártyát közvetlenül elfaxolhatja az alább található faxszámra. Azonban csakis vasalatókat tudunk így küldeni. Amennyiben másféle reklamáció áll fenn bútordarabjait illetően, forduljon közvetlenül a bútornáához.

**SK** Naše priamy servis pre časti kovania  
Ak by Vám chýbala nejaká časť kovania, môžete poslať túto servisnú kartu poslať faxom priamo na nižšie uvedené faxové číslo. Diely kovania vieme poslať iba týmto spôsobom. Ak by ste mali inú reklamáciu ohľadom Vášho nábytku, obráťte sa priamo na Vašu predajnú nábytku.

**SLO** Naše direktno služne storitve za okovje  
Če vam manjka kakšno okovje, lahko to servisno kartico pošljete po faksu direktno na spodnjo številko. Po tej poti vam lahko pošljemo samo okovje. Če želite reklamirati kakšen drug del pohištva, se obrnite neposredno na vašo trgovino pohištva.

**RO** Service-ul nostru direct pentru feronerie  
In cazul in care va lipseste o piesa de feronerie puteti sa trimitezi direct acest card de service pe fax la numarul de mai jos. Noi nu putem expedia piese de feronerie decat pe acest fel de cale. Deci avezi o alta reclamatie referitoare la piesa de mobilier, atunci va rugam sa va adresati direct la magazinul dvs. de mobilier.

**RUS** Наш прямой сервис для поставок фурнитуры  
Если окажется, что Вам не хватает того или иного элемента фурнитуры, Вы можете отправить сервисную карту по Факсу непосредственно на нижеприведенный номер. Однако, таким образом мы можем пересылать лишь фурнитуру. Если же у Вас возникнут иные претензии относительно приобретенной мебели, пожалуйста, обращайтесь непосредственно в организацию, осуществляющую продажу.

**S** Vår direktservice för beslagdelar  
Om du saknar en beslagdel kan du faxa detta servicekort direkt till numret som anges ned. Tänk på att detta är den enda möjligheten att skicka beslagdelar till dig. Om du vill reklamera din möbel av en annan anledning måste du kontakta ditt möbelhus direkt.

**ES** Nuestro servicio directo para accesorios  
Si le falta algún accesorio, puede enviar esta tarjeta de servicio directamente a la siguiente dirección. No obstante, por este método solo podemos enviar accesorios. Si tiene alguna otra objeción sobre su mueble, consulte directamente con su mueblería.

**TR** Donatilar için doğrudan servisimiz  
Bir donatınız eksikse bu servis kartını doğrudan aşağıda bulunan adrese doğrudan mail yazabilirsiniz. Sadece bu yolla donatılar gönderilir. Mobilyanızda başka şikayetleriniz varsa lütfen doğrudan mobilya satıcınıza danışın.

nr	↔ [mm]	↑ [mm]	↘ [mm]	Menge	Colli
H-1	1644	1000	16	x 1	1/2
H-2	1644	270	22	x 1	1/2
H-3L	2000	270	22	x 1	2/2
H-3P	2000	270	22	x 1	2/2
H-4	2000	170	15	x 3	2/2
H-5	1600	268	16	x 2	1/2
H-6	1644	60	16	x 1	2/2
H-7	1000	44	16	x 4	2/2
H-8	1370	310	90	x 1	2/2

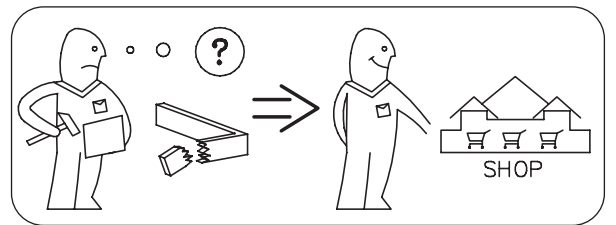
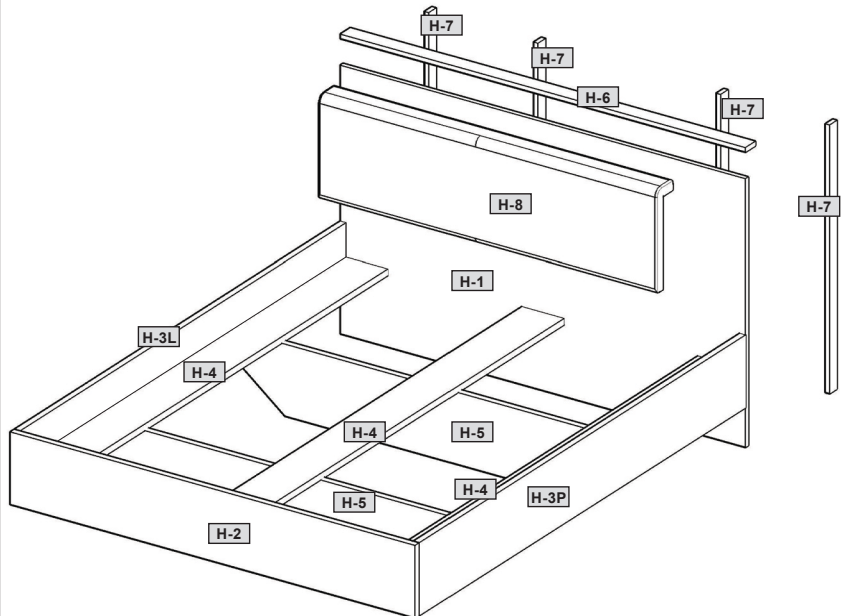

<b>DE</b>	Möbel aus Naturholz und Plattenwerkstoffen
<b>PL</b>	Mebel z drewna naturalnego oraz płyt drewnopochodnych
<b>NL</b>	Meubelen van natuurhout en plaatmateriaal
<b>GB</b>	Furniture made of natural wood and panel materials
<b>IT</b>	Mobili in legno naturale e materiali pannellati
<b>FR</b>	Meuble en bois naturel et plaque en dérivé du bois
<b>PT</b>	Móveis feitos de madeira natural e tábuas semelhanates a madeira
<b>DE</b>	<b>Liebe Kunde, lieber Kunde, lieber Herr,</b> Ihre Bestellung ist eingetroffen. Die Lieferung wird in Kürze an Sie aus Naturholz gefertigt/als Möbelstück gekauft haben. Eine Hochglanz- oder eine matte Kunststoff- – jedes Möbelstück hat seine ganz speziellen Eigenschaften. Auch Holzbeschaffenheit und -struktur, wie zum Beispiel kleinere Äste bei Naturholz, sind Teil der individuellen Ausgestaltung jedes einzelnen Meubels. Da Möbel aus Naturholz ständigen Klima- und Feuchtigkeitsschwankungen ausgesetzt sind, können vereinzelt Veränderungen in der Oberfläche auftreten, wie z.B. Haarrisse oder Farbveränderungen. Generell immer im Laufe der Zeit die Helligkeit und die Farbsättigung zu – das Holz dunkelt nach. Eine Natur-Rohstoffe wie Holz ein normaler Prozess. Dieses Buchlein soll Ihnen ein paar Tipps zur Pflege Ihres Möbelstücks geben, damit Sie Ihre Freude daran haben können.
<b>DE</b>	<b>Grundätzlich gilt:</b> <ul style="list-style-type: none"><li>• Meubelen heißen Gegenstände auf die keine Kerzen direkt auf die Möbel stellen.</li> <li>• Verschrütete Flüssigkeiten sofort aufwischen.</li> <li>• In regelmäßigen Abständen den festen Sitz von Schrauben und Beschlägen kontrollieren.</li> <li>• Der typische, aromatische Holzgeruch bei Naturholzmeubeln immer ein Zeichen für Qualität.</li> <li>• Helle Stellen an den Ästen entstehen durch natürlichen Harzausstritt und können mit einem trockenen, fusselfreien Tuch abpoliert werden.</li> <li>• Auch von anderen Holz-, Lack-, Leder- oder Polstermaterialien ist ein schwacher Eigengeruch am Anfang unvermeidbar. Diese Gerüche verschwinden mit dem natürlichen Wachsen und Trocknen der Möbel.</li> <li>• Wenn Sie in der Anfangszeit häufiger leicht feucht mit Wasser aus, das mit ein wenig Essig versetzt ist.</li> <li>• Bewahren Sie diese Hinweise gut auf.</li></ul> <b>Pflegehinweise für Möbel aus Plattenwerkstoffen</b> <ul style="list-style-type: none"><li>• Verwenden Sie zur Pflege Ihres Möbels aus Plattenwerkstoffen am besten ein Leinwand, Wischen Sie die Oberflächen leicht feucht ab.</li> <li>• Verwenden Sie bitte auf keinen Fall folgende Reinigungsmittel: <ul style="list-style-type: none"><li>• <b>Mikroaerosol</b>er oder <b>Schmutzradierer</b>. Diese enthalten häufig feine Schmelzpartikel, die zu einem Zerkratzen führen.</li> <li>• <b>Scharfe chemische Substanzen</b> sowie <b>scheuernde Putz- oder Lösungsmittel</b>. Diese können die Oberflächen ebenfalls beschädigen;</li> <li>• <b>Schleuerpulver, Stahlwolle</b> oder <b>Topfkratzer</b>. Sie zerkratzen die Oberfläche so stark, dass eine Aufarbeitung nicht mehr möglich ist;</li> <li>• <b>Staubsauger</b> mit Bürsten, <b>Küchenschwämme</b> und <b>Wischbän</b>.</li> <li>• <b>Dampfreiniger</b>. Durch den hohen Druck und die Hitze, mit denen der Wasserdampf auf die Oberflächen trifft, können diese beschädigt werden oder sich sogar vom Untergrund ablösen.</li></ul></li></ul>
<b>FR</b>	<b>Chère cliente, cher client,</b> Hier ci pour votre commande ! Merci d'avoir choisi un meuble fabriqué en bois naturel et une face haute brillante ou une face en plastique mat – chaque meuble a ses propriétés spécifiques. Même les propriétés et la structure du bois, comme par exemple les petits nœuds sur des meubles en bois naturel, font partie de l'aspect de votre meuble. Comme les variations permanentes du climat et de l'humidité, il se peut que quelques modifications surviennent sur la surface, comme par exemple de fines fissures ou des décorations. En règle générale, au cours du temps, la couleur s'assombrit et le bois devient foncé. Les modifications saisonnières sont un processus normal des matières naturelles comme le bois. Ce petit livret vous donne quelques astuces sur l'entretien de votre meuble pour que vous puissiez en profiter longtemps. <b>En règle générale<span> </span>:</b> <ul style="list-style-type: none"><li>• Ne pas poser d'objets chauds sur le meuble.</li> <li>• Ne pas poser de bougies directement sur le meuble.</li> <li>• Non poggiate oggetti roventi sui mobili.</li> <li>• Non poggiate candele a diretto contatto dei mobili.</li> <li>• Asciugare subito i liquidi sversati.</li> <li>• Ad intervalli periodici controllare se vi è cerniere sono salde.</li> <li>• Il caratteristico odore fragrante è sempre una prova di qualità dei mobili in legno naturale.</li> <li>• Le macchie chiare sui rami si formano per via della naturale fuoriuscita di resina, e sono levigabili con un panno asciutto che non lascia peli.</li> <li>• Anche trattamenti di altri materiali lignei, di vernice, pelle o bottoliti, all'inizio è inevitabile un leggero odore caratteristico. Dopo qualche tempo però, questi odori svaniscono da sé.</li> <li>• Potete aiutare a farli volatilizzare in minor tempo cambiando più spesso aria all'inizio e/o passando sui mobili un panno umido d'acqua con qualche goccia d'aceto.</li> <li>• Conservare bene le presenti istruzioni.</li></ul> <b>Istruzioni sulla cura dei mobili in materiali pannellati</b> <ul style="list-style-type: none"><li>• Per la cura dei mobili in materiali pannellati si consiglia di usare un panno morbido, che non lascia peli, o un panno di pelle. Passare il panno leggermente umido sulle superfici.</li> <li>• <b>Sostanzialmente vale: In nessun caso</b> utilizzare la seguenti detergenti e prodotti per la pulizia: <ul style="list-style-type: none"><li>• <b>panni in microfibra o spugna a tampono</b>. Questi prodotti contengono spesso fini particelle abrasive, che possono provocare sgraffiature sui mobili;</li> <li>• <b>forti sostanze chimiche</b> nonché <b>detergenti o solventi abrasivi</b>. Anche questi prodotti possono aggredire le superfici;</li> <li>• <b>polvere abrasiva, paglietta d'acciaio o spugna abrasiva</b>. Rovinerebbero la superficie in modo tale che non sarebbe più possibile riparare;</li> <li>• <b>aspirapolvere</b>. Bocchette e spazzole possono sgraffiare le superfici;</li> <li>• <b>pulitrice a vapore</b>. Per via dell'elevata pressione e calore con cui il vapore colpisce le superfici, esse rischiano di deteriorarsi o addirittura staccarsi dalla sottostruttura.</li></ul></li></ul>
<b>IT</b>	<b>Gentili clienti,</b> sentiti ringraziamenti per il vostro ordine! A prescindere che abbiate scelto un mobile realizzato in legno naturale, un fronte lucido o un fronte di materiale plastico opaco – ogni esemplare la sue particolarità. Anche le caratteristiche e la struttura del bois, come per esempio i rami minori nei mobili di legno naturale, sono parte del fascino individuale di ogni singolo mobile. Dato che i mobili in legno naturale sono esposti al continuo variare del clima e dell'umidità, è probabile che in superficie insorgano mutamenti quali crepe capillari o cambiamenti di colore. Generalmente con passar del tempo diminuisce la chiarezza e aumenta la saturazione del colore – il legno si scurisce. Il presente libretto intende darvi alcuni suggerimenti sulla cura del vostro mobile, affinché vi procuri lunghe soddisfazioni. <b>Sostanzialmente vale:</b> <ul style="list-style-type: none"><li>• Non poggiate oggetti roventi sui mobili.</li> <li>• Non poggiate candele a diretto contatto dei mobili.</li> <li>• Asciugare subito i liquidi sversati.</li> <li>• Ad intervalli periodici controllare se vi è cerniere sono salde.</li> <li>• Il caratteristico odore fragrante è sempre una prova di qualità dei mobili in legno naturale.</li> <li>• Le macchie chiare sui rami si formano per via della naturale fuoriuscita di resina, e sono levigabili con un panno asciutto che non lascia peli.</li> <li>• Anche trattamenti di altri materiali lignei, di vernice, pelle o bottoliti, all'inizio è inevitabile un leggero odore caratteristico. Dopo qualche tempo però, questi odori svaniscono da sé.</li> <li>• Potete aiutare a farli volatilizzare in minor tempo cambiando più spesso aria all'inizio e/o passando sui mobili un panno umido d'acqua con qualche goccia d'aceto.</li> <li>• Conservare bene le presenti istruzioni.</li></ul> <b>Istruzioni sulla cura dei mobili in materiali pannellati</b> <ul style="list-style-type: none"><li>• Per la cura dei mobili in materiali pannellati si consiglia di usare un panno morbido, che non lascia peli, o un panno di pelle. Passare il panno leggermente umido sulle superfici.</li> <li>• <b>Sostanzialmente vale: In nessun caso</b> utilizzare i seguenti detergenti e prodotti per la pulizia: <ul style="list-style-type: none"><li>• <b>panni in microfibra o spugna a tampono</b>. Questi prodotti contengono spesso fini particelle abrasive, che possono provocare sgraffiature sui mobili;</li> <li>• <b>forti sostanze chimiche</b> nonché <b>detergenti o solventi abrasivi</b>. Anche questi prodotti possono aggredire le superfici;</li> <li>• <b>polvere abrasiva, paglietta d'acciaio o spugna abrasiva</b>. Rovinerebbero la superficie in modo tale che non sarebbe più possibile riparare;</li> <li>• <b>aspirapolvere</b>. Bocchette e spazzole possono sgraffiare le superfici;</li> <li>• <b>pulitrice a vapore</b>. Per via dell'elevata pressione e calore con cui il vapore colpisce le superfici, esse rischiano di deteriorarsi o addirittura staccarsi dalla sottostruttura.</li></ul></li></ul>
<b>GB</b>	<b>Dear customer,</b> Thank you for your order! No matter if you bought a piece of furniture made from natural wood, a high-gloss front or a plastic front – every piece of furniture has unique characteristics. Even the texture and structure of wood, such as small knots in natural wood furniture, are part of the individual charisma of each piece of furniture. Since natural wood furniture are permanently exposed to climate and humidity fluctuations, changes to the surface may occur (e.g. hair cracks or changes in colour) in some cases. In general, brightness decreases and colour saturation increases in the course of time – the wood darkens. The changes mentioned above are normal for natural raw materials such as wood. This booklet provides some care tips for your piece of furniture so that you can enjoy it for a long time. <b>The following applies in general:</b> <ul style="list-style-type: none"><li>• Don't place any hot objects on the furniture.</li> <li>• Don't place candles directly on the furniture.</li> <li>• Immediately wipe off any spilled liquids.</li> <li>• Regularly check if the screws and fittings are tight.</li> <li>• The typical, aromatic wooden odour is always a proof of quality for natural wood furniture.</li> <li>• The natural emission of resin may produce bright spots on the knots which can be polished with a dry, lintfree cloth.</li> <li>• Initially, a slight intrinsic odour is unavoidable for other wooden, paint, leather or upholstery materials too. These odours automatically disappear after a while. If you want to speed up this process, ventilate more often at the beginning and/or wipe out the furniture with a slightly damp cloth which was soaked in water mixed with a small amount of vinegar.</li> <li>• Keep these notes in a safe place.</li></ul> <b>Care notes for furniture made of panel materials</b> <ul style="list-style-type: none"><li>• We recommend using a soft, lint-free cloth or a shammy for conditioning your piece of furniture made of panel materials. Wipe off the surfaces with a slightly damp cloth or shammy.</li> <li>• <b>The following applies in general:</b> Please don't use the following detergents or cleaning agents: <ul style="list-style-type: none"><li>• <b>microfibre cloths or dirt erasers</b>. They often contain fine abrasive particles which can cause scratches on the surfaces;</li> <li>• <b>aggressive chemical substances</b> as well as <b>abrasive cleaning agents</b> or <b>solvents</b>. They may damage the surfaces too;</li> <li>• <b>scouring pads, steel wool</b> or <b>scouring pads</b> if they destroy the surface so badly that reconditioning is impossible;</li> <li>• <b>vacuum cleaners</b>. The nozzles and brushes can cause scratches on the surfaces;</li> <li>• <b>steam cleaners</b>. The surfaces may be damaged or separated from the ground due to the high pressure and heat of the water vapour.</li></ul></li></ul>
<b>FR</b>	<b>Chère cliente, cher client,</b> Hier ci pour votre commande ! Merci d'avoir choisi un meuble fabriqué en bois naturel et une face haute brillante ou une face en plastique mat – chaque meuble a ses propriétés spécifiques. Même les propriétés et la structure du bois, comme par exemple les petits nœuds sur des meubles en bois naturel, font partie de l'aspect de votre meuble. Comme les variations permanentes du climat et de l'humidité, il se peut que quelques modifications surviennent sur la surface, comme par exemple de fines fissures ou des décorations. En règle générale, au cours du temps, la couleur s'assombrit et le bois devient foncé. Les modifications saisonnières sont un processus normal des matières naturelles comme le bois. Ce petit livret vous donne quelques astuces sur l'entretien de votre meuble pour que vous puissiez en profiter longtemps. <b>En règle générale<span> </span>:</b> <ul style="list-style-type: none"><li>• Ne pas poser d'objets chauds sur le meuble.</li> <li>• Ne pas poser de bougies directement sur le meuble.</li> <li>• Non poggiate oggetti roventi sui mobili.</li> <li>• Non poggiate candele a diretto contatto dei mobili.</li> <li>• Asciugare subito i liquidi sversati.</li> <li>• Ad intervalli periodici controllare se vi è cerniere sono salde.</li> <li>• Il caratteristico odore fragrante è sempre una prova di qualità dei mobili in legno naturale.</li> <li>• Le macchie chiare sui rami si formano per via della naturale fuoriuscita di resina, e sono levigabili con un panno asciutto che non lascia peli.</li> <li>• Anche trattamenti di altri materiali lignei, di vernice, pelle o bottoliti, all'inizio è inevitabile un leggero odore caratteristico. Dopo qualche tempo però, questi odori svaniscono da sé.</li> <li>• Potete aiutare a farli volatilizzare in minor tempo cambiando più spesso aria all'inizio e/o passando sui mobili un panno umido d'acqua con qualche goccia d'aceto.</li> <li>• Conservare bene le presenti istruzioni.</li></ul> <b>Istruzioni sulla cura dei mobili in materiali pannellati</b> <ul style="list-style-type: none"><li>• Per la cura dei mobili in materiali pannellati si consiglia di usare un panno morbido, che non lascia peli, o un panno di pelle. Passare il panno leggermente umido sulle superfici.</li> <li>• <b>Sostanzialmente vale: In nessun caso</b> utilizzare i seguenti detergenti e prodotti per la pulizia: <ul style="list-style-type: none"><li>• <b>panni in microfibra o spugna a tampono</b>. Questi prodotti contengono spesso fini particelle abrasive, che possono provocare sgraffiature sui mobili;</li> <li>• <b>forti sostanze chimiche</b> nonché <b>detergenti o solventi abrasivi</b>. Anche questi prodotti possono aggredire le superfici;</li> <li>• <b>polvere abrasiva, paglietta d'acciaio o spugna abrasiva</b>. Rovinerebbero la superficie in modo tale che non sarebbe più possibile riparare;</li> <li>• <b>aspirapolvere</b>. Bocchette e spazzole possono sgraffiare le superfici;</li> <li>• <b>pulitrice a vapore</b>. Per via dell'elevata pressione e calore con cui il vapore colpisce le superfici, esse rischiano di deteriorarsi o addirittura staccarsi dalla sottostruttura.</li></ul></li></ul>
<b>IT</b>	<b>Gentili clienti,</b> sentiti ringraziamenti per il vostro ordine! A prescindere che abbiate scelto un mobile realizzato in legno naturale, un fronte lucido o un fronte di materiale plastico opaco – ogni esemplare la sue particolarità. Anche le caratteristiche e la struttura del bois, come per esempio i rami minori nei mobili di legno naturale, sono parte del fascino individuale di ogni singolo mobile. Dato che i mobili in legno naturale sono esposti al continuo variare del clima e dell'umidità, è probabile che in superficie insorgano mutamenti quali crepe capillari o cambiamenti di colore. Generalmente con passar del tempo diminuisce la chiarezza e aumenta la saturazione del colore – il legno si scurisce. Il presente libretto intende darvi alcuni suggerimenti sulla cura del vostro mobile, affinché vi procuri lunghe soddisfazioni. <b>Sostanzialmente vale:</b> <ul style="list-style-type: none"><li>• Non poggiate oggetti roventi sui mobili.</li> <li>• Non poggiate candele a diretto contatto dei mobili.</li> <li>• Asciugare subito i liquidi sversati.</li> <li>• Ad intervalli periodici controllare se vi è cerniere sono salde.</li> <li>• Il caratteristico odore fragrante è sempre una prova di qualità dei mobili in legno naturale.</li> <li>• Le macchie chiare sui rami si formano per via della naturale fuoriuscita di resina, e sono levigabili con un panno asciutto che non lascia peli.</li> <li>• Anche trattamenti di altri materiali lignei, di vernice, pelle o bottoliti, all'inizio è inevitabile un leggero odore caratteristico. Dopo qualche tempo però, questi odori svaniscono da sé.</li> <li>• Potete aiutare a farli volatilizzare in minor tempo cambiando più spesso aria all'inizio e/o passando sui mobili un panno umido d'acqua con qualche goccia d'aceto.</li> <li>• Conservare bene le presenti istruzioni.</li></ul> <b>Istruzioni sulla cura dei mobili in materiali pannellati</b> <ul style="list-style-type: none"><li>• Per la cura dei mobili in materiali pannellati si consiglia di usare un panno morbido, che non lascia peli, o un panno di pelle. Passare il panno leggermente umido sulle superfici.</li> <li>• <b>Sostanzialmente vale: In nessun caso</b> utilizzare i seguenti detergenti e prodotti per la pulizia: <ul style="list-style-type: none"><li>• <b>panni in microfibra o spugna a tampono</b>. Questi prodotti contengono spesso fini particelle abrasive, che possono provocare sgraffiature sui mobili;</li> <li>• <b>forti sostanze chimiche</b> nonché <b>detergenti o solventi abrasivi</b>. Anche questi prodotti possono aggredire le superfici;</li> <li>• <b>polvere abrasiva, paglietta d'acciaio o spugna abrasiva</b>. Rovinerebbero la superficie in modo tale che non sarebbe più possibile riparare;</li> <li>• <b>aspirapolvere</b>. Bocchette e spazzole possono sgraffiare le superfici;</li> <li>• <b>pulitrice a vapore</b>. Per via dell'elevata pressione e calore con cui il vapore colpisce le superfici, esse rischiano di deteriorarsi o addirittura staccarsi dalla sottostruttura.</li></ul></li></ul>
<b>FR</b>	<b>Chère cliente, cher client,</b> Hier ci pour votre commande ! Merci d'avoir choisi un meuble fabriqué en bois naturel et une face haute brillante ou une face en plastique mat – chaque meuble a ses propriétés spécifiques. Même les propriétés et la structure du bois, comme par exemple les petits nœuds sur des meubles en bois naturel, font partie de l'aspect de votre meuble. Comme les variations permanentes du climat et de l'humidité, il se peut que quelques modifications surviennent sur la surface, comme par exemple de fines fissures ou des décorations. En règle générale, au cours du temps, la couleur s'assombrit et le bois devient foncé. Les modifications saisonnières sont un processus normal des matières naturelles comme le bois. Ce petit livret vous donne quelques astuces sur l'entretien de votre meuble pour que vous puissiez en profiter longtemps. <b>En règle générale<span> </span>:</b> <ul style="list-style-type: none"><li>• Ne pas poser d'objets chauds sur le meuble.</li> <li>• Ne pas poser de bougies directement sur le meuble.</li> <li>• Non poggiate oggetti roventi sui mobili.</li> <li>• Non poggiate candele a diretto contatto dei mobili.</li> <li>• Asciugare subito i liquidi sversati.</li> <li>• Ad intervalli periodici controllare se vi è cerniere sono salde.</li> <li>• Il caratteristico odore fragrante è sempre una prova di qualità dei mobili in legno naturale.</li> <li>• Le macchie chiare sui rami si formano per via della naturale fuoriuscita di resina, e sono levigabili con un panno asciutto che non lascia peli.</li> <li>• Anche trattamenti di altri materiali lignei, di vernice, pelle o bottoliti, all'inizio è inevitabile un leggero odore caratteristico. Dopo qualche tempo però, questi odori svaniscono da sé.</li> <li>• Potete aiutare a farli volatilizzare in minor tempo cambiando più spesso aria all'inizio e/o passando sui mobili un panno umido d'acqua con qualche goccia d'aceto.</li> <li>• Conservare bene le presenti istruzioni.</li></ul> <b>Istruzioni sulla cura dei mobili in materiali pannellati</b> <ul style="list-style-type: none"><li>• Per la cura dei mobili in materiali pannellati si consiglia di usare un panno morbido, che non lascia peli, o un panno di pelle. Passare il panno leggermente umido sulle superfici.</li> <li>• <b>Sostanzialmente vale: In nessun caso</b> utilizzare i seguenti detergenti e prodotti per la pulizia: <ul style="list-style-type: none"><li>• <b>panni in microfibra o spugna a tampono</b>. Questi prodotti contengono spesso fini particelle abrasive, che possono provocare sgraffiature sui mobili;</li> <li>• <b>forti sostanze chimiche</b> nonché <b>detergenti o solventi abrasivi</b>. Anche questi prodotti possono aggredire le superfici;</li> <li>• <b>polvere abrasiva, paglietta d'acciaio o spugna abrasiva</b>. Rovinerebbero la superficie in modo tale che non sarebbe più possibile riparare;</li> <li>• <b>aspirapolvere</b>. Bocchette e spazzole possono sgraffiare le superfici;</li> <li>• <b>pulitrice a vapore</b>. Per via dell'elevata pressione e calore con cui il vapore colpisce le superfici, esse rischiano di deteriorarsi o addirittura staccarsi dalla sottostruttura.</li></ul></li></ul>
<b>IT</b>	<b>Gentili clienti,</b> sentiti ringraziamenti per il vostro ordine! A prescindere che abbiate scelto un mobile realizzato in legno naturale, un fronte lucido o un fronte di materiale plastico opaco – ogni esemplare la sue particolarità. Anche le caratteristiche e la struttura del bois, come per esempio i rami minori nei mobili di legno naturale, sono parte del fascino individuale di ogni singolo mobile. Dato che i mobili in legno naturale sono esposti al continuo variare del clima e dell'umidità, è probabile che in superficie insorgano mutamenti quali crepe capillari o cambiamenti di colore. Generalmente con passar del tempo diminuisce la chiarezza e aumenta la saturazione del colore – il legno si scurisce. Il presente libretto intende darvi alcuni suggerimenti sulla cura del vostro mobile, affinché vi procuri lunghe soddisfazioni. <b>Sostanzialmente vale:</b> <ul style="list-style-type: none"><li>• Non poggiate oggetti roventi sui mobili.</li> <li>• Non poggiate candele a diretto contatto dei mobili.</li> <li>• Asciugare subito i liquidi sversati.</li> <li>• Ad intervalli periodici controllare se vi è cerniere sono salde.</li> <li>• Il caratteristico odore fragrante è sempre una prova di qualità dei mobili in legno naturale.</li> <li>• Le macchie chiare sui rami si formano per via della naturale fuoriuscita di resina, e sono levigabili con un panno asciutto che non lascia peli.</li> <li>• Anche trattamenti di altri materiali lignei, di vernice, pelle o bottoliti, all'inizio è inevitabile un leggero odore caratteristico. Dopo qualche tempo però, questi odori svaniscono da sé.</li> <li>• Potete aiutare a farli volatilizzare in minor tempo cambiando più spesso aria all'inizio e/o passando sui mobili un panno umido d'acqua con qualche goccia d'aceto.</li> <li>• Conservare bene le presenti istruzioni.</li></ul> <b>Istruzioni sulla cura dei mobili in materiali pannellati</b> <ul style="list-style-type: none"><li>• Per la cura dei mobili in materiali pannellati si consiglia di usare un panno morbido, che non lascia peli, o un panno di pelle. Passare il panno leggermente umido sulle superfici.</li> <li>• <b>Sostanzialmente vale: In nessun caso</b> utilizzare i seguenti detergenti e prodotti per la pulizia: <ul style="list-style-type: none"><li>• <b>panni in microfibra o spugna a tampono</b>. Questi prodotti contengono spesso fini particelle abrasive, che possono provocare sgraffiature sui mobili;</li> <li>• <b>forti sostanze chimiche</b> nonché <b>detergenti o solventi abrasivi</b>. Anche questi prodotti possono aggredire le superfici;</li> <li>• <b>polvere abrasiva, paglietta d'acciaio o spugna abrasiva</b>. Rovinerebbero la superficie in modo tale che non sarebbe più possibile riparare;</li> <li>• <b>aspirapolvere</b>. Bocchette e spazzole possono sgraffiare le superfici;</li> <li>• <b>pulitrice a vapore</b>. Per via dell'elevata pressione e calore con cui il vapore colpisce le superfici, esse rischiano di deteriorarsi o addirittura staccarsi dalla sottostruttura.</li></ul></li></ul>
<b>DE</b>	<b>Liebe Kunde, lieber Kunde, lieber Herr,</b> Ihre Bestellung ist eingetroffen. Die Lieferung wird in Kürze an Sie aus Naturholz gefertigt/als Möbelstück gekauft haben. Eine Hochglanz- oder eine matte Kunststoff- – jedes Möbelstück hat seine ganz speziellen Eigenschaften. Auch Holzbeschaffenheit und -struktur, wie zum Beispiel kleinere Äste bei Naturholz, sind Teil der individuellen Ausgestaltung jedes einzelnen Meubels. Da Möbel aus Naturholz ständigen Klima- und Feuchtigkeitsschwankungen ausgesetzt sind, können vereinzelt Veränderungen in der Oberfläche auftreten, wie z.B. Haarrisse oder Farbveränderungen. Generell immer im Laufe der Zeit die Helligkeit und die Farbsättigung zu – das Holz dunkelt nach. Eine Natur-Rohstoffe wie Holz ein normaler Prozess. Dieses Buchlein soll Ihnen ein paar Tipps zur Pflege Ihres Möbelstücks geben, damit Sie Ihre Freude daran haben können.
<b>NL</b>	<b>Lieve klant, liebre klant, liebre heer,</b> Uw bestelling is in orde. De levering wordt spoedig bij u afgeleverd. Het meubel wordt vervaardigd uit natuurlijk hout en een hoogglanzende of een matte kunststof afwerking. Elk meubelstuk heeft zijn eigen karakteristieke eigenschappen. Ook de structuur van het hout, zoals kleine knoestjes in natuurlijk hout, maken deel uit van de individuele look van elk afzonderlijk meubelstuk. Omdat meubelen van natuurlijk hout blootgesteld aan permanente klimaatveranderingen zijn, kan het voorkomen dat er af en toe kleine veranderingen in de afwerking optreden, zoals kleine scheuren of kleurveranderingen. In het algemeen zijn natuurlijke materialen zoals hout vanzelfsprekend een normaal proces. Dit boekje geeft u enkele tips voor het onderhoud van uw meubelstuk, zodat u er lange tijd plezier aan kunt beleven.
<b>FR</b>	<b>Chère cliente, cher client,</b> Hier ci pour votre commande ! Merci d'avoir choisi un meuble fabriqué en bois naturel et une face haute brillante ou une face en plastique mat – chaque meuble a ses propriétés spécifiques. Même les propriétés et la structure du bois, comme par exemple les petits nœuds sur des meubles en bois naturel, font partie de l'aspect de votre meuble. Comme les variations permanentes du climat et de l'humidité, il se peut que quelques modifications surviennent sur la surface, comme par exemple de fines fissures ou des décorations. En règle générale, au cours du temps, la couleur s'assombrit et le bois devient foncé. Les modifications saisonnières sont un processus normal des matières naturelles comme le bois. Ce petit livret vous donne quelques astuces sur l'entretien de votre meuble pour que vous puissiez en profiter longtemps. <b>En règle générale<span> </span>:</b> <ul style="list-style-type: none"><li>• Ne pas poser d'objets chauds sur le meuble.</li> <li>• Ne pas poser de bougies directement sur le meuble.</li> <li>• Non poggiate oggetti roventi sui mobili.</li> <li>• Non poggiate candele a diretto contatto dei mobili.</li> <li>• Asciugare subito i liquidi sversati.</li> <li>• Ad intervalli periodici controllare se vi è cerniere sono salde.</li> <li>• Il caratteristico odore fragrante è sempre una prova di qualità dei mobili in legno naturale.</li> <li>• Le macchie chiare sui rami si formano per via della naturale fuoriuscita di resina, e sono levigabili con un panno asciutto che non lascia peli.</li> <li>• Anche trattamenti di altri materiali lignei, di vernice, pelle o bottoliti, all'inizio è inevitabile un leggero odore caratteristico. Dopo qualche tempo però, questi odori svaniscono da sé.</li> <li>• Potete aiutare a farli volatilizzare in minor tempo cambiando più spesso aria all'inizio e/o passando sui mobili un panno umido d'acqua con qualche goccia d'aceto.</li> <li>• Conservare bene le presenti istruzioni.</li></ul> <b>Istruzioni sulla cura dei mobili in materiali pannellati</b> <ul style="list-style-type: none"><li>• Per la cura dei mobili in materiali pannellati si consiglia di usare un panno morbido, che non lascia peli, o un panno di pelle. Passare il panno leggermente umido sulle superfici.</li> <li>• <b>Sostanzialmente vale: In nessun caso</b> utilizzare i seguenti detergenti e prodotti per la pulizia: <ul style="list-style-type: none"><li>• <b>panni in microfibra o spugna a tampono</b>. Questi prodotti contengono spesso fini particelle abrasive, che possono provocare sgraffiature sui mobili;</li> <li>• <b>forti sostanze chimiche</b> nonché <b>detergenti o solventi abrasivi</b>. Anche questi prodotti possono aggredire le superfici;</li> <li>• <b>polvere abrasiva, paglietta d'acciaio o spugna abrasiva</b>. Rovinerebbero la superficie in modo tale che non sarebbe più possibile riparare;</li> <li>• <b>aspirapolvere</b>. Bocchette e spazzole possono sgraffiare le superfici;</li> <li>• <b>pulitrice a vapore</b>. Per via dell'elevata pressione e calore con cui il vapore colpisce le superfici, esse rischiano di deteriorarsi o addirittura staccarsi dalla sottostruttura.</li></ul></li></ul>
<b>IT</b>	<b>Gentili clienti,</b> sentiti ringraziamenti per il vostro ordine! A prescindere che abbiate scelto un mobile realizzato in legno naturale, un fronte lucido o un fronte di materiale plastico opaco – ogni esemplare la sue particolarità. Anche le caratteristiche e la struttura del bois, come per esempio i rami minori nei mobili di legno naturale, sono parte del fascino individuale di ogni singolo mobile. Dato che i mobili in legno naturale sono esposti al continuo variare del clima e dell'umidità, è probabile che in superficie insorgano mutamenti quali crepe capillari o cambiamenti di colore. Generalmente con passar del tempo diminuisce la chiarezza e aumenta la saturazione del colore – il legno si scurisce. Il presente libretto intende darvi alcuni suggerimenti sulla cura del vostro mobile, affinché vi procuri lunghe soddisfazioni. <b>Sostanzialmente vale:</b> <ul style="list-style-type: none"><li>• Non poggiate oggetti roventi sui mobili.</li> <li>• Non poggiate candele a diretto contatto dei mobili.</li> <li>• Asciugare subito i liquidi sversati.</li> <li>• Ad intervalli periodici controllare se vi è cerniere sono salde.</li> <li>• Il caratteristico odore fragrante è sempre una prova di qualità dei mobili in legno naturale.</li> <li>• Le macchie chiare sui rami si formano per via della naturale fuoriuscita di resina, e sono levigabili con un panno asciutto che non lascia peli.</li> <li>• Anche trattamenti di altri materiali lignei, di vernice, pelle o bottoliti, all'inizio è inevitabile un leggero odore caratteristico. Dopo qualche tempo però, questi odori svaniscono da sé.</li> <li>• Potete aiutare a farli volatilizzare in minor tempo cambiando più spesso aria all'inizio e/o passando sui mobili un panno umido d'acqua con qualche goccia d'aceto.</li> <li>• Conservare bene le presenti istruzioni.</li></ul> <b>Istruzioni sulla cura dei mobili in materiali pannellati</b> <ul style="list-style-type: none"><li>• Per la cura dei mobili in materiali pannellati si consiglia di usare un panno morbido, che non lascia peli, o un panno di pelle. Passare il panno leggermente umido sulle superfici.</li> <li>• <b>Sostanzialmente vale: In nessun caso</b> utilizzare i seguenti detergenti e prodotti per la pulizia: <ul style="list-style-type: none"><li>• <b>panni in microfibra o spugna a tampono</b>. Questi prodotti contengono spesso fini particelle abrasive, che possono provocare sgraffiature sui mobili;</li> <li>• <b>forti sostanze chimiche</b> nonché <b>detergenti o solventi abrasivi</b>. Anche questi prodotti possono aggredire le superfici;</li> <li>• <b>polvere abrasiva, paglietta d'acciaio o spugna abrasiva</b>. Rovinerebbero la superficie in modo tale che non sarebbe più possibile riparare;</li> <li>• <b>aspirapolvere</b>. Bocchette e spazzole possono sgraffiare le superfici;</li> <li>• <b>pulitrice a vapore</b>. Per via dell'elevata pressione e calore con cui il vapore colpisce le superfici, esse rischiano di deteriorarsi o addirittura staccarsi dalla sottostruttura.</li></ul></li></ul>
<b>FR</b>	<b>Chère cliente, cher client,</b> Hier ci pour votre commande ! Merci d'avoir choisi un meuble fabriqué en bois naturel et une face haute brillante ou une face en plastique mat – chaque meuble a ses propriétés spécifiques. Même les propriétés et la structure du bois, comme par exemple les petits nœuds sur des meubles en bois naturel, font partie de l'aspect de votre meuble. Comme les variations permanentes du climat et de l'humidité, il se peut que quelques modifications surviennent sur la surface, comme par exemple de fines fissures ou des décorations. En règle générale, au cours du temps, la couleur s'assombrit et le bois devient foncé. Les modifications saisonnières sont un processus normal des matières naturelles comme le bois. Ce petit livret vous donne quelques astuces sur l'entretien de votre meuble pour que vous puissiez en profiter longtemps. <b>En règle générale<span> </span>:</b> <ul style="list-style-type: none"><li>• Ne pas poser d'objets chauds sur le meuble.</li> <li>• Ne pas poser de bougies directement sur le meuble.</li> <li>• Non poggiate oggetti roventi sui mobili.</li> <li>• Non poggiate candele a diretto contatto dei mobili.</li> <li>• Asciugare subito i liquidi sversati.</li> <li>• Ad intervalli periodici controllare se vi è cerniere sono salde.</li> <li>• Il caratteristico odore fragrante è sempre una prova di qualità dei mobili in legno naturale.</li> <li>• Le macchie chiare sui rami si formano per via della naturale fuoriuscita di resina, e sono levigabili con un panno asciutto che non lascia peli.</li> <li>• Anche trattamenti di altri materiali lignei, di vernice, pelle o bottoliti, all'inizio è inevitabile un leggero odore caratteristico. Dopo qualche tempo però, questi odori svaniscono da sé.</li> <li>• Potete aiutare a farli volatilizzare in minor tempo cambiando più spesso aria all'inizio e/o passando sui mobili un panno umido d'acqua con qualche goccia d'aceto.</li> <li>• Conservare bene le presenti istruzioni.</li></ul> <b>Istruzioni sulla cura dei mobili in materiali pannellati</b> <ul style="list-style-type: none"><li>• Per la cura dei mobili in materiali pannellati si consiglia di usare un panno morbido, che non lascia peli, o un panno di pelle. Passare il panno leggermente umido sulle superfici.</li> <li>• <b>Sostanzialmente vale: In nessun caso</b> utilizzare i seguenti detergenti e prodotti per la pulizia: <ul style="list-style-type: none"><li>• <b>panni in microfibra o spugna a tampono</b>. Questi prodotti contengono spesso fini particelle abrasive, che possono provocare sgraffiature sui mobili;</li> <li>• <b>forti sostanze chimiche</b> nonché <b>detergenti o solventi abrasivi</b>. Anche questi prodotti possono aggredire le superfici;</li> <li>• <b>polvere abrasiva, paglietta d'acciaio o spugna abrasiva</b>. Rovinerebbero la superficie in modo tale che non sarebbe più possibile riparare;</li> <li>• <b>aspirapolvere</b>. Bocchette e spazzole possono sgraffiare le superfici;</li> <li>• <b>pulitrice a vapore</b>. Per via dell'elevata pressione e calore con cui il vapore colpisce le superfici, esse rischiano di deteriorarsi o addirittura staccarsi dalla sottostruttura.</li></ul></li></ul>
<b>IT</b>	<b>Gentili clienti,</b> sentiti ringraziamenti per il vostro ordine! A prescindere che abbiate scelto un mobile realizzato in legno naturale, un fronte lucido o un fronte di materiale plastico opaco – ogni esemplare la sue particolarità. Anche le caratteristiche e la struttura del bois, come per esempio i rami minori nei mobili di legno naturale, sono parte del fascino individuale di ogni singolo mobile. Dato che i mobili in legno naturale sono esposti al continuo variare del clima e dell'umidità, è probabile che in superficie insorgano mutamenti quali crepe capillari o cambiamenti di colore. Generalmente con passar del tempo diminuisce la chiarezza e aumenta la saturazione del colore – il legno si scurisce. Il presente libretto intende darvi alcuni suggerimenti sulla cura del vostro mobile, affinché vi procuri lunghe soddisfazioni. <b>Sostanzialmente vale:</b> <ul style="list-style-type: none"><li>• Non poggiate oggetti roventi sui mobili.</li> <li>• Non poggiate candele a diretto contatto dei mobili.</li> <li>• Asciugare subito i liquidi sversati.</li> <li>• Ad intervalli periodici controllare se vi è cerniere sono salde.</li> <li>• Il caratteristico odore fragrante è sempre una prova di qualità dei mobili in legno naturale.</li> <li>• Le macchie chiare sui rami si formano per via della naturale fuoriuscita di resina, e sono levigabili con un panno asciutto che non lascia peli.</li> <li>• Anche trattamenti di altri materiali lignei, di vernice, pelle o bottoliti, all'inizio è inevitabile un leggero odore caratteristico. Dopo qualche tempo però, questi odori svaniscono da sé.</li> <li>• Potete aiutare a farli volatilizzare in minor tempo cambiando più spesso aria all'inizio e/o passando sui mobili un panno umido d'acqua con qualche goccia d'aceto.</li> <li>• Conservare bene le presenti istruzioni.</li></ul> <b>Istruzioni sulla cura dei mobili in materiali pannellati</b> <ul style="list-style-type: none"><li>• Per la cura dei mobili in materiali pannellati si consiglia di usare un panno morbido, che non lascia peli, o un panno di pelle. Passare il panno leggermente umido sulle superfici.</li> <li>• <b>Sostanzialmente vale: In nessun caso</b> utilizzare i seguenti detergenti e prodotti per la pulizia: <ul style="list-style-type: none"><li>• <b>panni in microfibra o spugna a tampono</b>. Questi prodotti contengono spesso fini particelle abrasive, che possono provocare sgraffiature sui mobili;</li> <li>• <b>forti sostanze chimiche</b> nonché <b>detergenti o solventi abrasivi</b>. Anche questi prodotti possono aggredire le superfici;</li> <li>• <b>polvere abrasiva, paglietta d'acciaio o spugna abrasiva</b>. Rovinerebbero la superficie in modo tale che non sarebbe più possibile riparare;</li> <li>• <b>aspirapolvere</b>. Bocchette e spazzole possono sgraffiare le superfici;</li> <li>• <b>pulitrice a vapore</b>. Per via dell'elevata pressione e calore con cui il vapore colpisce le superfici, esse rischiano di deteriorarsi o addirittura staccarsi dalla sottostruttura.</li></ul></li></ul>
<b>FR</b>	<b>Chère cliente, cher client,</b> Hier ci pour votre commande ! Merci d'avoir choisi un meuble fabriqué en bois naturel et une face haute brillante ou une face en plastique mat – chaque meuble a ses propriétés spécifiques. Même les propriétés et la structure du bois, comme par exemple les petits nœuds sur des meubles en bois naturel, font partie de l'aspect de votre meuble. Comme les variations permanentes du climat et de l'humidité, il se peut que quelques modifications surviennent sur la surface, comme par exemple de fines fissures ou des décorations. En règle générale, au cours du temps, la couleur s'assombrit et le bois devient foncé. Les modifications saisonnières sont un processus normal des matières naturelles comme le bois. Ce petit livret vous donne quelques astuces sur l'entretien de votre meuble pour que vous puissiez en profiter longtemps. <b>En règle générale<span> </span>:</b> <ul style="list-style-type: none"><li>• Ne pas poser d'objets chauds sur le meuble.</li> <li>• Ne pas poser de bougies directement sur le meuble.</li> <li>• Non poggiate oggetti roventi sui mobili.</li> <li>• Non poggiate candele a diretto contatto dei mobili.</li> <li>• Asciugare subito i liquidi sversati.</li> <li>• Ad intervalli periodici controllare se vi è cerniere sono salde.</li> <li>• Il caratteristico odore fragrante è sempre una prova di qualità dei mobili in legno naturale.</li> <li>• Le macchie chiare sui rami si formano per via della naturale fuoriuscita di resina, e sono levigabili con un panno asciutto che non lascia peli.</li> <li>• Anche trattamenti di altri materiali lignei, di vernice, pelle o bottoliti, all'inizio è inevitabile un leggero odore caratteristico. Dopo qualche tempo però, questi odori svaniscono da sé.</li> <li>• Potete aiutare a farli volatilizzare in minor tempo cambiando più spesso aria all'inizio e/o passando sui mobili un panno umido d'acqua con qualche goccia d'aceto.</li> <li>• Conservare bene le presenti istruzioni.</li></ul> <b>Istruzioni sulla cura dei mobili in materiali pannellati</b> <ul style="list-style-type: none"><li>• Per la cura dei mobili in materiali pannellati si consiglia di usare un panno morbido, che non lascia peli, o un panno di pelle. Passare il panno leggermente umido sulle superfici.</li> <li>• <b>Sostanzialmente vale: In nessun caso</b> utilizzare i seguenti detergenti e prodotti per la pulizia: <ul style="list-style-type: none"><li>• <b>panni in microfibra o spugna a tampono</b>. Questi prodotti contengono spesso fini particelle abrasive, che possono provocare sgraffiature sui mobili;</li> <li>• <b>forti sostanze chimiche</b> nonché <b>detergenti o solventi abrasivi</b>. Anche questi prodotti possono aggredire le superfici;</li> <li>• <b>polvere abrasiva, paglietta d'acciaio o spugna abrasiva</b>. Rovinerebbero la superficie in modo tale che non sarebbe più possibile riparare;</li> <li>• <b>aspirapolvere</b>. Bocchette e spazzole possono sgraffiare le superfici;</li> <li>• <b>pulitrice a vapore</b>. Per via dell'elevata pressione e calore con cui il vapore colpisce le superfici, esse rischiano di deteriorarsi o addirittura staccarsi dalla sottostruttura.</li></ul></li></ul>
<b>IT</b>	<b>Gentili clienti,</b> sentiti ringraziamenti per il vostro ordine! A prescindere che abbiate scelto un mobile realizzato in legno naturale, un fronte lucido o un fronte di materiale plastico opaco – ogni esemplare la sue particolarità. Anche le caratteristiche e la struttura del bois, come per esempio i rami minori nei mobili di legno naturale, sono parte del fascino individuale di ogni singolo mobile. Dato che i mobili in legno naturale sono esposti al continuo variare del clima e dell'umidità, è probabile che in superficie insorgano mutamenti quali crepe capillari o cambiamenti di colore. Generalmente con passar del tempo diminuisce la chiarezza e aumenta la saturazione del colore – il legno si scurisce. Il presente libretto intende darvi alcuni suggerimenti sulla cura del vostro mobile, affinché vi procuri lunghe soddisfazioni. <b>Sostanzialmente vale:</b> <ul style="list-style-type: none"><li>• Non poggiate oggetti roventi sui mobili.</li> <li>• Non poggiate candele a diretto contatto dei mobili.</li> <li>• Asciugare subito i liquidi sversati.</li> <li>• Ad intervalli periodici controllare se vi è cerniere sono salde.</li> <li>• Il caratteristico odore fragrante è sempre una prova di qualità dei mobili in legno naturale.</li> <li>• Le macchie chiare sui rami si formano per via della naturale fuoriuscita di resina, e sono levigabili con un panno asciutto che non lascia peli.</li> <li>• Anche trattamenti di altri materiali lignei, di vernice, pelle o bottoliti, all'inizio è inevitabile un leggero odore caratteristico. Dopo qualche tempo però, questi odori svaniscono da sé.</li> <li>• Potete aiutare a farli volatilizzare in minor tempo cambiando più spesso aria all'inizio e/o passando sui mobili un panno umido d'acqua con qualche goccia d'aceto.</li> <li>• Conservare bene le presenti istruzioni.</li></ul> <b>Istruzioni sulla cura dei mobili in materiali pannellati</b> <ul style="list-style-type: none"><li>• Per la cura dei mobili in materiali pannellati si consiglia di usare un panno morbido, che non lascia peli, o un panno di pelle. Passare il panno leggermente umido sulle superfici.</li> <li>• <b>Sostanzialmente vale: In nessun caso</b> utilizzare i seguenti detergenti e prodotti per la pulizia: <ul style="list-style-type: none"><li>• <b>panni in microfibra o spugna a tampono</b>. Questi prodotti contengono spesso fini particelle abrasive, che possono provocare sgraffiature sui mobili;</li> <li>• <b>forti sostanze chimiche</b> nonché <b>detergenti o solventi abrasivi</b>. Anche questi prodotti possono aggredire le superfici;</li> <li>• <b>polvere abrasiva, paglietta d'acciaio o spugna abrasiva</b>. Rovinerebbero la superficie in modo tale che non sarebbe più possibile riparare;</li> <li>• <b>aspirapolvere</b>. Bocchette e spazzole possono sgraffiare le superfici;</li> <li>• <b>pulitrice a vapore</b>. Per via dell'elevata pressione e calore con cui il vapore colpisce le superfici, esse rischiano di deteriorarsi o addirittura staccarsi dalla sottostruttura.</li></ul></li></ul>
<b>FR</b>	<b>Chère cliente, cher client,</b> Hier ci pour votre commande ! Merci d'avoir choisi un meuble fabriqué en bois naturel et une face haute brillante ou une face en plastique mat – chaque meuble a ses propriétés spécifiques. Même les propriétés et la structure du bois, comme par exemple les petits nœuds sur des meubles en bois naturel, font partie de l'aspect de votre meuble. Comme les variations permanentes du climat et de l'humidité, il se peut que quelques modifications surviennent sur la surface, comme par exemple de fines fissures ou des décorations. En règle générale, au cours du temps, la couleur s'assombrit et le bois devient foncé. Les modifications saisonnières sont un processus normal des matières naturelles comme le bois. Ce petit livret vous donne quelques astuces sur l'entretien de votre meuble pour que vous puissiez en profiter longtemps. <b>En règle générale<span> </span>:</b> <ul style="list-style-type: none"><li>• Ne pas poser d'objets chauds sur le meuble.</li> <li>• Ne pas poser de bougies directement sur le meuble.</li> <li>• Non poggiate oggetti roventi sui mobili.</li> <li>• Non poggiate candele a diretto contatto dei mobili.</li> <li>• Asciugare subito i liquidi sversati.</li> <li>• Ad intervalli periodici controllare se vi è cerniere sono salde.</li> <li>• Il caratteristico odore fragrante è sempre una prova di</li></ul>

## TR

### Sevgili Müşterimiz,

Siparişiniz için çok teşekkür ederiz! Doğal ahşap malzemenen yapılımsız bir mobilya aldığınızda, parnak veya mat plastik kaplama da olsa – her mobilya parçasının kendine özgü özelliği vardır. Ayrıca, doğal ahşap mobilyaların küçük parçaları gibi ahşap dokusunu ve yapısını, mobilyanın her ayrı parçasının ayrı şekliyleğini bir parçasıdır.

Mobilya, doğal ahşabın kalıcı hava ve nem dalgalandırılma maruz kaldığında, nadir de olsa çatlak veya renk değişimi gibi yüzey değişiklikleri meydana gelebilir. Genelikle parnaklık ve ahşabı koyu rengini sağlayan renk doyumu zaman içinde azalır. Bu değişiklikler ahşap gibi doğal hammaddelerle normal bir süreçtir.Bu kitapçık, mobilyanızın uzun yıllarlık kullanım için bir takım bakım ipuçları verecektir.

#### Temel olarık:

Mobilyanın üzerime sıcaık nesneler koymayın. Mumları mobilyanın üzerime doğrudan koymayın. Döklere sıvı**ları** derhal bezle silin. Vidaların ve bağlanti elemanların sıkı olup olmadıklarını periyodik olarak kontrol edin.

Doğal ahşap mobilyada ahşabın tıpkı, aromatik kokusu her zaman kalitesinin bir kanıtıdır. Doğal reçineden kaynaklanan parfak notklar, kuru, tiftiksiz bir bez ile parlatılabilir.

Ayrıca diğer ahşap, lake, deri veya döşemelek kumaş malzemenle başlangıçta gidilenmeyen hafif bir koku bırakabilir. Bu kokular bir zaman sonra kendiliğinden kaybolacaktır. Bu süreci hızlandırmak isterseniz, başlangıçta örtami daha sık havalandırın ve veya mobilyayı biraz sıkte kattığınız su ile silin. Bu işi 1niz bir bez ile silin. Bu talimatları dikkatlice izleyin.

#### Sunta mobilya malzemesinin bakımı

Sunta malzemenen yapılımsız mobilyanızın bakımı için, yumuşak, tiftiksiz bir bez ile yüzeyi temizleyin.

**Temel olarık:** Lütfen aşağıdaki temizlik araçlarından ve maddelerinden kaçının:

**mikro fiber kumaş veya bez.** Bunlar yüzeyin çizilmesine neden olabilmence aşındırıcı parçalar için;
**keskin ve aşındırıcı temizlik kimyasalları** veya **çözücüleri**çarfare. Bunlar da yüzeye hasar verebilir;
**ovma tozu, çelik ünü** veya **ovma sünger**. Yüzeyi, gidermeyi imkansız hale getirecek derincede güçtür bir şeklide bozar;
**elektrik süpürgesi**. Hortum ağız ve fırçaları yüzeyi çizebilir;
**buharlı temizleyici**. Suyun yüzey üzerine buhar olarak yayulmasımlı sabır gerektirir;
**yağlı** bir mobilya hasar görebilir veya ayrılır.

#### Ürün Geliştirme Departmanı

### Dragi clienți,

Vă mulțumim pentru comanda dvs.!  
Indiferent dacă ați achiziționat o piesă de mobilier confecționată din lemn natural, o față cu lucu intens sau o față de mobilier ale material plastic – ficare piesă de mobilier are caracteristici complet speciale. Atât natura cât și structura lemnului, cum ar fi de exemplu miile nodurii la mobilă din lemn natural, constituie parte a specificului individual pentru ficare piesă de mobilier.

Deoarece mobilă din lemn natural este expusă variațiilor persistente de climă și umiditate, la nivelul suprafeței pot să apară modificări sporadice, cum ar fi de exemplu microcrisuri sau modificări ale culorii. De regulă, în decursul timpului se reduce strălucirea, iar saturata colorilor crește – lemnul se închide la culoare. Modificările menționate reprezintă un proces normal în cazul materialelor naturale, precum lemnul.

Această boală va oferi câteva sfaturi pentru întreținerea mobilierului dvs., astfel încât să vă bucurați de el timp îndelungat.

#### Reguli generale valabile:

Nu așezați pe mobilă obiecte fierbinți. Nu amparați lumânări direct pe mobilier. Stergeți imediat lichidele vărsate. Verificați la intervale regulate poziția fermă a suruburilor și a feroneriei.

Mirosul tipic, aromatic al mobilierului din lemn natural reprezintă înolădeaura o garanție a calității.

Lucurile de culoare deschisă de la noduri apar printr-o țesătură naturală a rășinii la suprafață și pot fi lustruite cu o cârpă uscată, care nu lasă scame. Și în cazul altor materiale din lemn, piele, lăcuite sau tapitate persistă în mod inevitabil la început un miros propriu usor. Acesta miorosui dispar în timp de la sine. Dacă doriți să contribuiți la acest lucru, aerisiți mai des la început și/sau stergeți mobilă cu puțină apă și oțet.

Păstrați aceste instrucțiuni în condiții optime.

#### Indicații pentru întreținerea mobilierului din materiale fibrolemnoase

Pentru întreținerea mobilierului din materiale fibrolemnoase, vă recomandăm să utilizați în mod optim o cârpă moalecare nu lasă scame sau o bucată de piele tăbăcită de șters. Stergeți suprafața cu puțină apă.

**Reguli general valabile:** Vă rugăm să nu utilizați în niciun caz următoarele substanțe sau mijloace de curățat: **cârpă din microfibre sau bureți de curățat**. Acestea conțin adesea mici particule abrazive care pot zgăria suprafețele;

**substanțe chimice corosive**, precum **și solvenți sau substanțe de albire** deronoreze suprafețele;

**curățat abrazive**. Și aceeași pot să deronoreze suprafețele;
**praf de curățat**. Bureții **din fibră de oțel** sau **răzuitorae**. Acestea pot să deronoreze suprafețele în așa măsură, încât nu mai este posibilă reconducționarea lor;
**aspiratoare**. Duzele și perilele pot zgăria suprafețele;

**curățătoare cu abur**. Suprafețele expuse la presiunea și temperatura ridicată a aburului, pot să se deronoreze sau chiar se pot distoca de pe suportul de bază.

#### Departamentul dvs. de creație

#### produse

### Văzână zăkaznice,

### văzény zăkazníku,

děkujeme za Váš objednávkú! Jedho, zda jste zakoupili nábytek zhotovený z přírodního dřeva, čelo s vysokým leskem nebo matné plastové čelo – každý kus nábytku má své zcela speciální vlastnosti. Také kvalita a struktura dřeva, jako například menší sukly u nábytku z přírodního dřeva, jsou součástí individuálního vyzarování každého jednotlivého kusu nábytku.

Protože je nábytek z přírodního dřeva vystaven neustálým změnám klimatu a vlhkosti, mohou se ojedinelé vyskytnout změny v povrchu jako např. Vlasové třhliny nebo změny barvy. Světlost všeobecně během času klesá a svlóst barvy se zvyšuje – dřeva tmavne.

Uvedené změny jsou u přírodního materiálu jako dřeva normální proces.

Tuto knižcečka Vám poskytne několik tipů pro péči o Váš nábytek, abyste se z něho mohli radovat dlouhou dobu.

#### Zásadné piati:

Nepokládejte na nábytek horké předměty. Nesvazte svíčky přímo na nábytek. Rozložte kapalniny ihned odnětí.

V pravidelných intervalech kontrolujte, zda jsou pevně utažené šrouby a kování.

Typický, aromatická vůně dřeva je u přírodního materiálu dřeva vždy důkazem kvality.

Všlédy místa u sukú vznikají přirozeným unikem pryskyřice a mohou se přilepšit suchým hadříkem, který nepouští vlákna.

Také u jiných dřevěných, lakovaných, kožených nebo calouněných materiálů je slabší vůně/zapach na začátku nevynutitelný. Tyto vůně/papchy zmizí po nějaké době samy. Pokud tomu budete chtít napomoci, větrejte na začátku častěji a/nebo nábytek lehce otřete vodou s trochou octa. Tyto pokyny dobře uschovejte.

#### Pokyny pro péči o nábytek z deskových materiálů

Při péči o Váš nábytek z deskových materiálů použijte nejlépe měkký hadřík, který nepouští vlákna, nebo kožený/hadřík. Povrch otřete navlhčeným hadříkem.

**Zásadné piati:** V žádném případě nepoužívejte

nasledující čisticí prostředky: **hadříky s mikrovlákny** nebo **samočisticí houbičky**. Často obsahují jemné abrazivní částice, které mohou vést k poškrábání povrchů;

**silné chemické substance** a **abrazivní čisticí prostředky**.

Rovněž mohou poškodit povrchy.

**abrazivní prášek, ocelovavo vinu** nebo **drátěnky**. Žičič povrch tak, že jeho oprava již nebude možná;

**vysavač**. Třyský a kartáče mohou poškrábatpovrchy;

**parní čističe**. Povrchy může poškodit vysoký tlak a žár vodní páry nebo dokonce může dojít k jejich uvolnění od podkladu.

#### Vaše oddělení vývoje nových výrobků

**Vážení zákazníci,**
Bez ohľadu na to, či ste si zakúpili nábytok vyrobený z prírodného dřeva s vysokolekkyými čelnými plochami alebo s matným čelným povrchom, každý nábytok má svoje celkom špecifické vlastnosti. Také kvalita a štruktúra dřeva, ako napr. menšie hrče pri nábytku z prírodného dřeva, sú súčasťou individuálneho vyzarovania každého kusunábytku. Keďže je nábytok z prírodného dřeva vystaven neustálym výkyvom klmy a vlhkosti, môžu sa ojedinelé vyskytnúť zmeny v jeho povrchovoa ploche, ako napr. vlasové třhliny a zmeny farby. Vo svetelbá poruchu a príbada nasýtenosťfarby – drevo tmavne.

Uvedené zmeny sú u prírodného materiálu, ako je drevo, normálny proces. Táto príručka vám ponúka niekoľko rád ohľadne ošetrovania vašeho nábytku, aby ste sa z neho mohli dlho tešiť. **Zásadné piati:** Nepokladajte na nábytok žiadne horúce predmety. Nesvazte priamo na nábytok žiadne sviečky. Vyľajte kvapaliny ihneď úrie.

V pravidelných časových intervaloch kontrolujte pevné ušenie skrutiek a kování.

Typický, aromatický pach dřeva je pri prírodnom materiálu dřeva vždy dôkazom kvality. Všlédy miesta u sukú vznikajú prirodzeným unikem pryskyřice a môžu sa přilepšit suchou utierkou bez vlákien.

Zo začiatku sa nedá zatať ani slabšou charakteristickému pachu iných dřevných, náterových, kožených alebo calouněných materiálov. Tieto pachy sa po určitom čase samodeinne vtrajale sprúchajú častejšie alebo uľahče utierajú nábytok s utierkou, žľahko navlhčenou vo vode s trochou octa.

Dobre si odložte tieto upozornenia.

**Pokyny pre ošetrovanie prírodného/naturového nábytku z prírodného dřeva**
Povrch sa dá najlepšie vyčistiť so žľahko navlhčenou utierkou.

**Pozor:** Dráždivé alebo rozšľadľá obsahujúce lástiacie alebo lešťiacie prostriedky sa nesmú používať.

#### Pokyny pre ošetrovanie nábytku z drevovalčkových dosiek

Na ošetrovanie vašho nábytku z drevovalčkových dosiek je ideálne použiť mäkkú utierku bez vlákien alebo koženú utierku. Interjale povrchy so žľahko navlhčenou utierkou.

**Zásadné piati:** Nepoužívalje v žiadnom prípade nasledujúce lástiacie alebo lešťiacie prostriedky:

**mikrovalčkné uterky** alebo **čističe**. Často obsahujú jemné abrazivní částice, ktoré môžu viesť k doskrábaniu povrchov;

**ostré chemické látky** ako aj **drhúce prášky** na drhutie, **ocelovavo vinu** alebo **drátěnky**.

Často obsahujú abrazivní částice, ktoré môžu viesť k doskrábaniu povrchov;
**vysavač**. Húbiče a kefy môžu povrch poškrábat;

**parné čističe**. Vysokým tlakom a teplotou, aký sa používa pri páre, môžu povrch poškodit alebo dokonca odšľepit od podkladu.

#### Vášvoj výrobku

## SK

### Kedves Vásárlónki

Köszönjük a megrendelését! Függetlenül attól, hogy természetes fából vagy más anyagból készült fényes minden egyes bútor egyedi jellemzőkkel rendelkezik. A faanyagok és szerkezetüknek egyedi jellemzői, pl. a kisebb ágak miatt göcsök, a természetes faanyagból készült bútoroknál minden faegyed bútornak egyedi megjelenést kölcsönöznek.

A természetes fából készült bútor folyamatosan ki van téve a hőmérséklet- és páratartalom-változásoknak, így annak felületén egyedi változások jelenkezhetnek, pl. hajszálrepedések és színváltozások. Általánosságban megállapíthatjuk, hogy a világosság és a színeltelenség az idővel csökken - a bútor sötétebbé válik.

Ezek a változások a természetes alapanyagok, pl. a fa használatán esetlén teljesen normálisak. A kézikönyvecske célja, hogy pár ötletet adjon a bútor ápolásához, hogy annakhasználatát hosszán élvezhesse.

#### Általános utasítások:

Ne tegyen forró tárgyat a bútorra. A kályfó folyadékot azonnal törölje fel. Rendszeres időközönként ellenőrizze a csavarok feszességét és az alátéteket. A természetes fából készült bútorok atomás fá illata a minőség jele. A göcsöknel található világos foltokat a természetes anyagairamias okozza, amit egy száraz, szomszemenes ronggyal törölhet le és polírozhatja.

A fa, a lakk-, a bőr- és a kárpitanyagok a kezdetben gyengen illatanyagokat bocsátanak ki. Ezen illatanyagok kibocsátása egy idő után magától megszűnik. Ha ezt szeretné felgyorsítani, akkor a bútor használatának elején szellőztessen gyakrabban és/ vagy törölje le a bútor egy kevés vízzel, amibe egy kicsi ecetet is rak.

Örizzze meg útmutatót, hogy azt később is használhassa referenciaként.

#### Ápolási tanácsok bútorlapból készült bútorokhoz

A bútorlapból készült bútorokhoz a legjobb ha puha, nem rozsdosító rongyot felületke kisse nedves ronggyal, vagy bőrkendőt használjon. Törölje le a felületet kissé nedves ronggyal. **Általános utasítások:** Semmilyen körülmények között **se használja** a következő tisztítószereket:

**mikroszálas kendő** vagy **szennyfőrlő-radrir**. Ezek gyakran apro csiszolószemcséket is tartalmaznak, amelyek a felületet összekarcolhatják;

**erős vegyszerek, pl. sűrűlószer tartalmazó tisztítószer**ek vagy **oldószer**ek. Ezek ugyanúgy tönkre teheti a felület;

#### sűrűlőpor, fémszálas

**dörzsölőanyag** vagy **edény súrolósz**er. Ezek annyira tönkre teszik a felületet, hogy annak javítása nem lehetséges;

**poriszító**. A cső és a kefék a felületösszekarcolhatják;
**gőztisztító**. A magas nyomás és a hő miatt a gőz a felületen keresztül behatolhat az anyagba, ami sérüléseket okoz, sőt akár a felület le is válhat.

#### A termékfejlesztők







Uwaga - Upozornění - Achtung - Attention - Caution - Figyelem  
 Attenzione - Opgelet - Atenție - Upozornenie - Dikkat

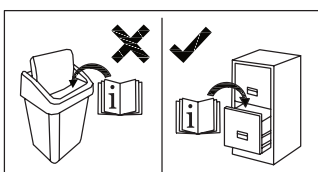
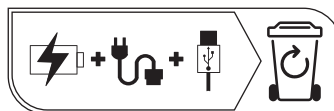
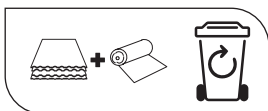
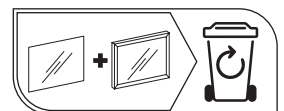
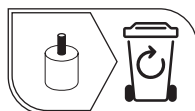
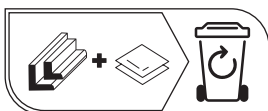
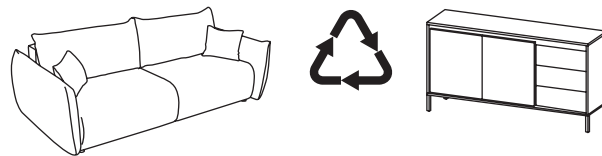
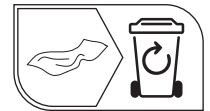
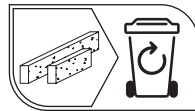
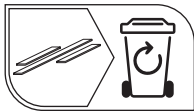
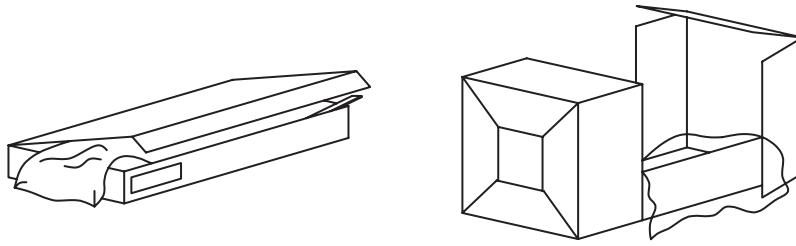

Producent - Produzent - Üretici - Producteur - Výrobce -  
 Termelő - Producer - Produttore - Producător - Productor  
**MEBLE LASKI KACZOROWSKAPSK.**  
 Laski, ul. Kępińska 21, 63-620 Trzcinica  
 meble-laski@meble-laski.com.pl



Uwaga - Upozornění - Achtung - Attention - Caution - Figyelem  
Attenzione - Opgelet - Atenție - Upozornenie - Dikkat

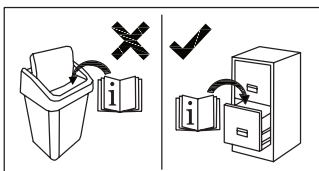
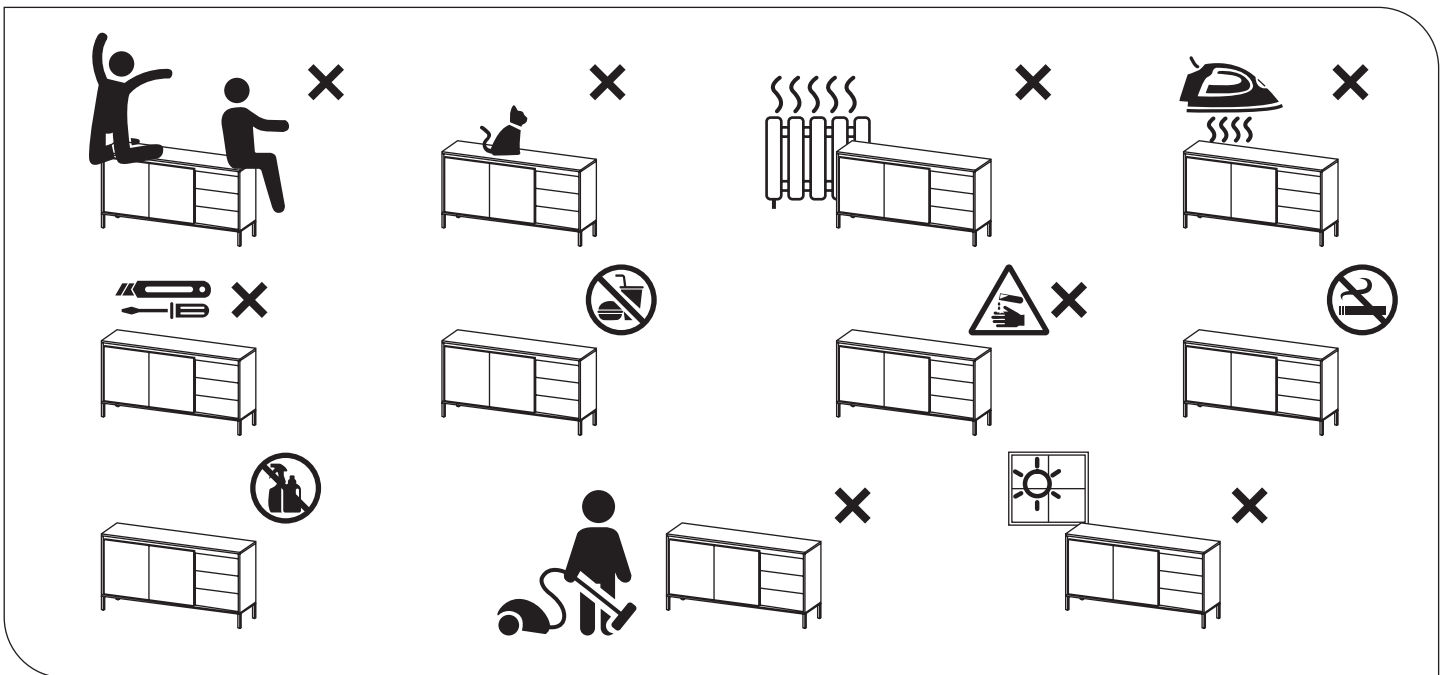
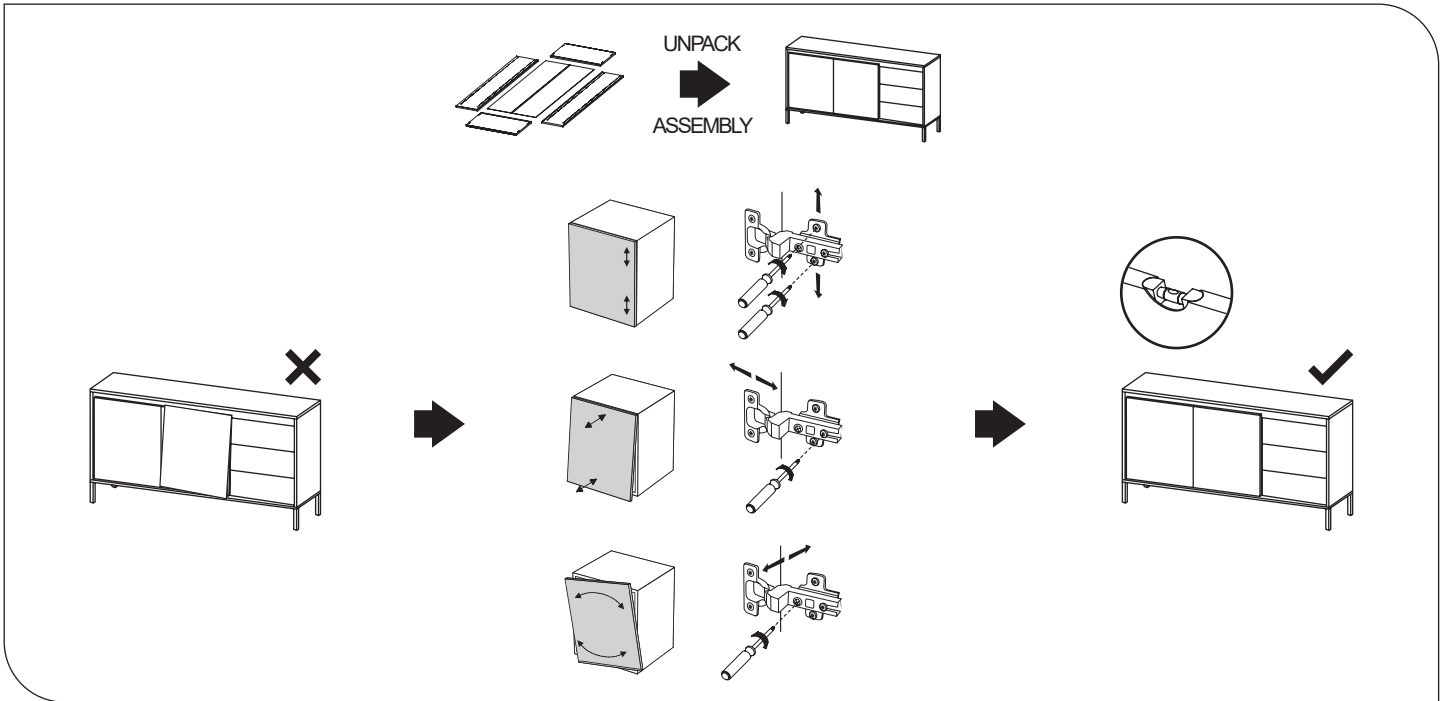
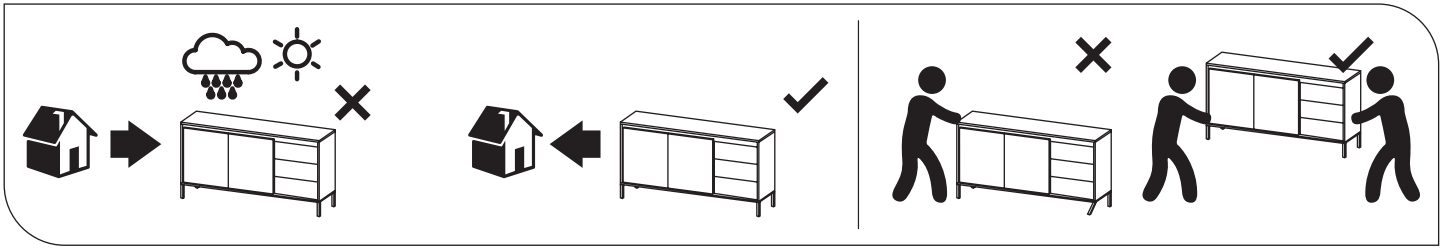

Producent - Produzent - Üretici - Producteur - Výrobce -  
Termelő - Producer - Produttore - Producător - Productor  
**MEBLE LASKI KACZOROWSKA SP. K.**  
Laski, ul. Kępińska 21, 63-620 Trzcinica  
meble-laski@meble-laski.com.pl